

X·VISION

دفترچه راهنمای ماشین لباسشویی

TF84-AWBL/ASBL

TF94-AWBL/ASBL

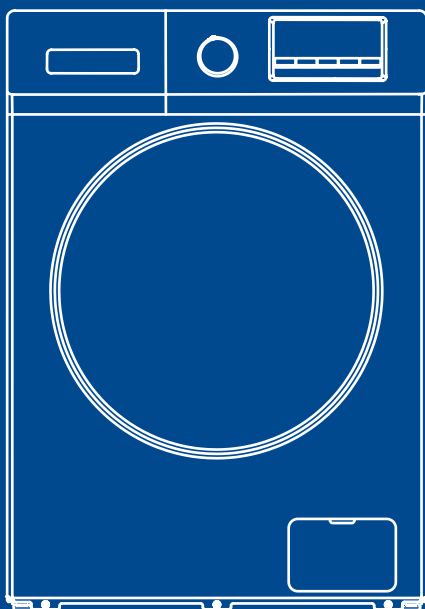

لطفا این دفترچه را قبل از استفاده از دستگاه با دقت مطالعه فرمایید.

شرکت صنایع ماشین‌های اداری ایران در سال ۱۳۴۳ تاسیس گردید. این شرکت شامل شرکت‌های زیرمجموعه متعددی در حوزه‌های مختلف می‌باشد که از جمله آنها می‌توان به شرکت صنایع لوازم خانگی مادیران اشاره نمود. مادیران با بیش از نیم قرن سابقه و حضور فعال در کشور، پیشرو در تولید و عرضه محصولات متعددی در حوزه لوازم خانگی، الکترونیک، فناوری اطلاعات و ... با برندهای مختلف از جمله ایکس‌ویژن و تی‌سی‌ال می‌باشد. مادیران همچنین به عنوان یک برند کارآفرین، توانسته تا امروز زمینه اشتغال بسیاری از نیروهای جوان و برتر کشور را فراهم آورد.

کارخانه لوازم خانگی

کارخانه لوازم خانگی مادیران واقع در منطقه ویژه اقتصادی پیام در سال ۱۳۹۷ احداث گردید تا با بهره‌گیری از بروزترین و پیشرفته‌ترین ماشین‌آلات اقدام به تولید محصولاتی بسیار با کیفیت و در سطح جهانی، بخش وسیعی از نیاز بازار لوازم خانگی در داخل کشور را تأمین نماید.

محصولات اصلی شرکت صنایع لوازم خانگی مادیران،

- یخچال و فریزر
 - ماشین لباسشویی
 - ماشین ظرفشویی
 - دستگاه تهویه مطبوع (کولرگازی)
- و با دو برند ایکس‌ویژن و تی‌سی‌ال می‌باشد.

خدمات پس از فروش مادیران

شرکت پشتیبانی فروش مادیران، به عنوان بازوی اصلی خدمات رسانی به مشتریان، پاسخگوی نیاز ایشان در امور نصب و راه‌اندازی دستگاه‌ها، خدمات پس از فروش و رفع مشکلات دستگاه‌ها می‌باشد. خدمات پس از فروش مادیران، با بهره‌مندی از دفاتر استانی و شعب فراوان در سراسر کشور، آماده ارائه خدمات پیشرفته و حرفه‌ای در کوتاه‌ترین زمان ممکن می‌باشد. مشتریان محترم برای بهره‌مندی از این خدمات می‌توانند با شماره ۰۲۱-۸۲۲۶۶ (داخلی ۱) تماس حاصل نمایند.

	۱	دستورالعمل های ایمنی
	۳	نکات مهم
	۴	نمای کلی ماشین لباسشویی
	۵	نصب ماشین لباسشویی
ابزار مورد نیاز	۵	
باز کردن بسته بندی ماشین لباسشویی	۵	
انتخاب محل نصب	۵	
باز کردن پیچ های مخصوص حمل	۶	
تراز کردن ماشین لباسشویی	۶	
اتصال شلنگ ورودی آب	۸	
اتصال شلنگ تخلیه آب	۸	
اتصال به برق	۹	
	۱۰	راه اندازی ماشین لباسشویی
دسته بندی لباس ها	۱۰	
ریختن ماده شوینده در محفظه	۱۱	
مراحل شستشو	۱۲	
نمای صفحه کنترل	۱۳	
برنامه های شستشو	۱۵	
نقشه مدار دستگاه	۱۶	
جدول برنامه های شستشو	۱۷	
عملکردهای ویژه	۱۸	
	۱۹	سرویس و نگهداری
تمیز کردن مخزن شستشو	۱۹	
تمیز کردن بدنه	۱۹	
تمیز کردن پمپ تخلیه	۱۹	
تمیز کردن فیلتر ورودی آب	۲۰	
تمیز کردن محفظه مواد شوینده	۲۰	
پیشگیری سریع جهت جلوگیری از	۲۱	
یخ زدگی لباسشویی	۲۱	
	۲۲	رفع اشکال
	۲۴	کدهای خطا
	۲۵	ضمیمه
	۲۷	مشخصات محصول
	۲۸	اطلاعات محصول

■ دستورالعمل‌های ایمنی

به منظور کاهش خطر آتش‌سوزی، برق‌گرفتگی یا جراحات شخصی، نکات اولیه زیر را هنگام استفاده از دستگاه رعایت نمایید:

- در صورت آسیب دیدن کابل برق، برای پیشگیری از وقوع حادثه، از شرکت سازنده، مرکز خدمات پس از فروش مربوطه یا اشخاص واجد شرایط بخواهید تا آن را تعویض نمایند.
- حتماً از اتصالات و شلنگ نو همراه ماشین لباسشویی استفاده نموده و از استفاده مجدد اتصالات و شلنگ کهنه خودداری کنید.
- این دستگاه برای افراد (از جمله کودکان) کم‌توان ذهنی، جسمی، حسی عصبی و همچنین افراد کم‌تجربه و کسانی که دانش کافی استفاده از آن را ندارند ساخته نشده است مگر آنکه با نظارت یا آموزش دستورالعمل‌های مربوط به نحوه استفاده از آن توسط شخصی که تحت نظارت او قرار دارند، انجام گیرد. برای اطمینان از بازی نکردن کودکان با دستگاه نیز بهتر است هنگام استفاده از دستگاه بر کودکان نظارت داشته باشید.
- استفاده از این دستگاه برای کودکان بالای ۸ سال و افراد کم‌توان ذهنی، جسمی، حسی عصبی و همچنین افراد کم‌تجربه و کسانی که دانش کافی استفاده از آن را ندارند با نظارت یا آموزش دستورالعمل‌های مربوط به نحوه استفاده از آن و با رعایت کامل نکات ایمنی و آگاهی از خطرات آن بلا مانع است. به کودکان اجازه ندهید با دستگاه بازی کنند؛ همچنین تمیز کردن دستگاه توسط آنها حتماً باید با نظارت بزرگسالان انجام شود.
- فرش یا موکت نباید منافذ دستگاه و همچنین دریچه‌های تهویه تعبیه شده در کف دستگاه را مسدود کند.
- از دسترسی کودکان کمتر از ۳ سال به دستگاه جلوگیری کرده مگر آن که تحت نظارت مداوم قرار گیرند.
- این دستگاه جهت مصارف خانگی و موارد مشابه ذیل طراحی گردیده است:
 - آشپزخانه کارکنان در فروشگاه‌ها، دفاتر اداری و دیگر محیط‌های کاری؛
 - خانه‌ها در مزارع و باغ‌ها
 - توسط مشتریان در هتل‌ها، متل‌ها و دیگر انواع محیط‌های نوع مسکونی؛
 - اقامتگاه‌ها با امکانات فقط تخت‌خواب و صبحانه؛
 - نواحی برای استفاده همگانی در بلوک‌های آپارتمان‌ها یا در رختشوی‌خانه‌ها.
- توجه داشته باشید که فرکانس و ولتاژ برق باید با ولتاژ و فرکانس دستگاه لباسشویی مطابقت داشته باشد.
- برای تضمین ایمنی شما، کابل برق باید به پریز دارای سیم اتصال زمین (ارت‌دار) متصل شود. برای همین منظور از سالم بودن پریز و مجهز بودن آن به سیستم اتصال زمین اطمینان حاصل کنید.

- به هیچ عنوان از پریز برق با جریان مجاز کمتر از جریان مجاز ماشین لباسشویی استفاده نکنید.
- در صورت شکستن یا فقدان یکی از قطعات ماشین لباسشویی، از آن استفاده نکنید.
- هرگز با دست خیس کابل برق را از پریز نکشید.
- کابل برق آسیب دیده، پوسیده یا ترک خورده و دوشاخه یا پریز معیوب و لق را بلافاصله تعویض نمایید.
- قبل از تمیز کردن دستگاه یا تعمیر آن حتما دوشاخه را از برق خارج نمایید. قبل از باز کردن درب ماشین لباسشویی، از تخلیه کامل آب مخزن شستشو اطمینان حاصل کنید؛ در صورت مشاهده آب در داخل مخزن شستشو، از باز کردن درب آن خودداری کنید.
- از آنجایی که درب شیشه‌ای ماشین لباسشویی هنگام شستشو بسیار داغ می‌شود، از نزدیک شدن کودکان و حیوانات خانگی به لباسشویی در حین شستشو خودداری کنید.
- اتصالات برقی و اتصالات شیر آب به دستگاه باید توسط تکنسین‌های مجرب و براساس دستورالعمل‌های شرکت سازنده و مطابق با مقررات ایمنی منطقه انجام گیرد.
- قبل از راه‌اندازی ماشین لباسشویی، پیچ‌های حمل و بسته‌بندی آن را کاملا باز کنید، در غیر این صورت ممکن است در حین شستشو آسیب جدی به دستگاه وارد آید.
- از به کار بردن محلول‌های اشتعال‌زا، سمی و قابل انفجار برای شستشو خودداری کنید. از بنزین، الکل و غیره نمی‌توان به عنوان مواد شوینده استفاده کرد. لطفاً از مواد شوینده مناسب دستگاه استفاده کنید.
- مراقب سوختگی ناشی از آب جوش در حین تخلیه آب گرم باشید.
- هرگز برای خارج کردن دو شاخه دستگاه از پریز، سیم آن را نکشید. همیشه دوشاخه آن را محکم گرفته و مستقیماً به سمت بیرون بکشید.
- اگر از دستگاه قدیمی خود استفاده نمی‌کنید، بهتر است درب آن را جدا کرده و کابل برق را نیز قطع کنید.
- از آنجایی که تجهیزات بسته بندی (کیسه‌های پلاستیکی، فوم و ...) ممکن است برای کودکان خطرناک باشد، آن‌ها را دور از دسترس کودکان قرار دهید.
- از بالا رفتن و نشستن بر روی ماشین لباسشویی خودداری کنید.
- از آنجایی که ممکن است کودکان و حیوانات خانگی داخل مخزن ماشین لباسشویی بروند، پیش از به کار انداختن ماشین لباسشویی آن را کنترل و بررسی نمایید.
- از تکیه دادن به درب ماشین لباسشویی خودداری نمایید.

■ نکات مهم

- این ماشین لباسشویی فقط برای استفاده در فضای سر پوشیده طراحی و ساخته شده است.
- قبل از ریختن لباس ها در ماشین لباسشویی از خالی بودن جیب آن‌ها اطمینان حاصل کنید. اشیاء تیز و سخت از قبیل سکه، گل سینه، میخ، پیچ یا سنگ ممکن است موجب وارد آمدن آسیب جدی به دستگاه شود.
- لطفا پس از شستشوی لباس‌ها حتما دوشاخه ماشین لباسشویی را از برق خارج کرده و شیر آب را ببندید.
- از قرار دادن ماشین لباسشویی در حمام، محل مرطوب یا دارای گاز قابل اشتعال خودداری کنید.
- قبل از استفاده از ماشین لباسشویی برای اولین بار، بدون ریختن لباس‌ها در داخل ماشین، برنامه شستشوی را یکبار به طور کامل اجرا کنید.
- هرگز شخصا اقدام به تعمیر یا تعویض قطعات ماشین لباسشویی نکنید، مگر آن که طبق دستورالعمل توصیه شده در راهنمای تعمیر کاربر عمل نموده و مهارت و دانش لازم را در این زمینه داشته باشید.
- از شستشوی فرش، زیرانداز یا لباس‌هایی که دارای تزیینات فلزی هستند، خودداری کنید.
- در حین شستشوی لباس‌ها از ریختن مجدد آب به صورت دستی در داخل ماشین خودداری کنید.
- پس از اتمام شستشوی لباس‌ها، ۲ دقیقه منتظر مانده و سپس درب ماشین را باز کنید.
- هنگام جا به جا کردن ماشین لباسشویی، ابتدا آب جمع شده در آن را تخلیه کرده و سپس با دقت کامل آن را حمل نمایید. هرگز از لبه‌های ماشین لباسشویی برای بلند کردن آن استفاده نکرده و در حین حمل و نقل دستگاه نیز هرگز از درب ماشین لباسشویی به عنوان دستگیره استفاده ننمایید.

- در حفظ و نگهداری این دفترچه راهنما کوشا باشید.
- این دستگاه برای استفاده در مصارف خانگی در نظر گرفته شده است.

توجه 

نمای کلی ماشین لباسشویی

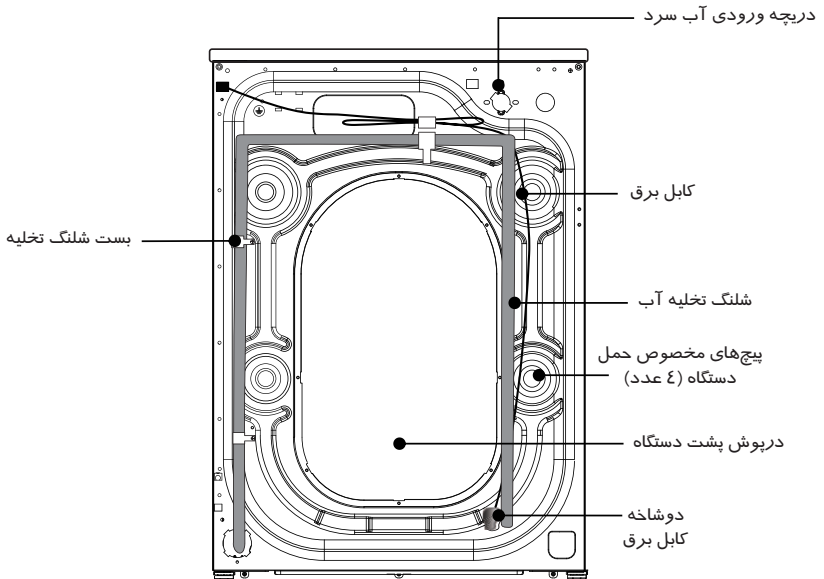
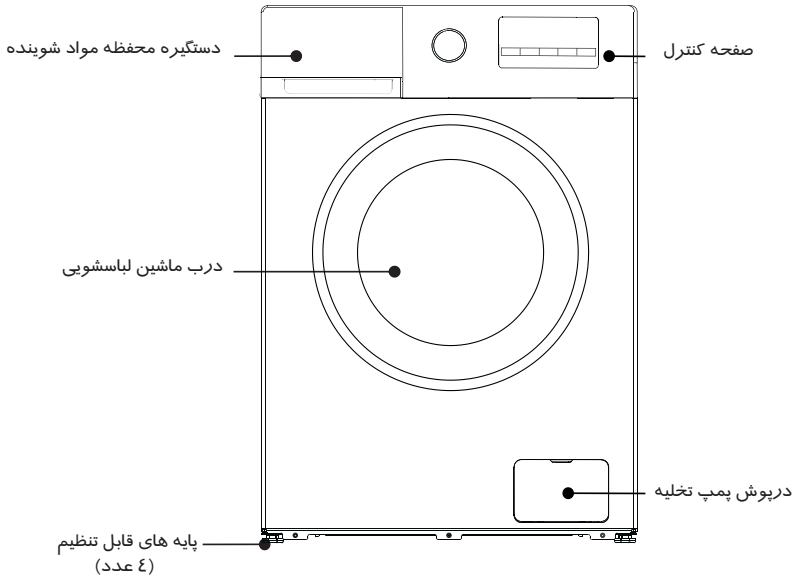

توجه

نصب و راه‌اندازی ماشین لباسشویی باید توسط تکنسین متخصص در این زمینه انجام گیرد. چنانچه مهارت لازم در زمینه نصب و راه‌اندازی ماشین لباسشویی را دارید، قبل از نصب آن دستورالعمل نصب دستگاه را با دقت مطالعه نمایید.





ابزار مورد نیاز

برای نصب و راه‌اندازی ماشین لباسشویی ممکن است به ابزار زیر نیاز داشته باشید:

- قیچی
- دستکش
- پیچ گوشتی استاندارد
- سیم چین
- آچار

باز کردن بسته‌بندی ماشین لباسشویی

ماشین لباسشویی را از کارتن خارج کرده و هر گونه آسیب دیدگی احتمالی در حین حمل و نقل و جابجایی را بررسی کنید. همچنین از وجود کلیه لوازم جانبی دستگاه (شکل زیر) در بسته بندی مخصوص اطمینان حاصل کنید. چنانچه در حین جابجایی آسیبی به دستگاه وارد شده و یا یکی از اقلام زیر آسیب دیده و یا موجود نباشد، بلافاصله با نمایندگی مربوطه تماس بگیرید.

<p>شلنگ ورودی آب (به شیر آب سرد وصل می شود.)</p>	<p>درپوش سوراخ پیچ (۴ عدد) (به سوراخ پیچ های مخصوص حمل وصل می شود.)</p>	<p>عصایی شلنگ تخلیه آب (برای خم کردن انتهای شلنگ تخلیه آب استفاده می شود.)</p>	<p>آچار (۱- برای تنظیم پایه ها و تراز کردن ماشین لباسشویی. ۲- برای باز کردن پیچ های مخصوص حمل در پشت دستگاه.)</p>
			

انتخاب محل نصب

- قبل از نصب لباسشویی، باید محل نصب را براساس مشخصات زیر انتخاب نمایید:
- دارای سطحی هموار، خشک و محکم باشد. (در صورت هموار نبودن محل نصب، می‌توانید با مراجعه به بخش "تراز کردن ماشین لباسشویی" آن را تراز کنید.)
 - در معرض تابش مستقیم نور خورشید نباشد.
 - از تهویه مناسب هوا برخوردار باشد.
 - دمای محیط بین صفر تا ۴۰ درجه سانتیگراد باشد.
 - رطوبت محیط کمتر از ۹۵٪ باشد. (با دمای ۲۵ درجه سانتیگراد)
 - دور از منابع گرمازا (مانند بنزین و زغال) باشد. دستگاه را بر روی فرش نصب نکنید و از قرار نگرفتن لباسشویی بر روی کابل برق اطمینان حاصل کنید.

■ باز کردن پیچ‌های مخصوص حمل

قبل از استفاده از ماشین لباسشویی، ابتدا پیچ‌های مخصوص حمل را از پشت دستگاه باز کنید. برای باز کردن پیچ‌ها به ترتیب زیر عمل نمایید:

پیچ‌ها را برای استفاده‌های بعدی، در محلی مطمئن نگهداری نمایید.

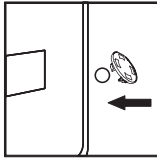

۳- با کمک درپوش پلاستیکی همراه دستگاه، سوراخ‌ها را ببندید.

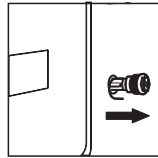

۲- سر پیچ را گرفته و آن را از داخل سوراخ به سمت بیرون بکشید. این عمل را برای تمام پیچ‌ها تکرار کنید.

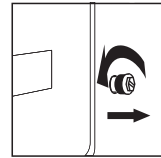

۱- با استفاده از آچار، عدد پیچ مخصوص حمل ماشین لباسشویی را باز کنید.

■ تراز کردن ماشین لباسشویی

از نصب ماشین لباسشویی در دمای زیر صفر درجه سانتیگراد و همچنین فضای باز خودداری نمایید؛ چراکه ممکن است باعث ایجاد اختلال در سیستم برنامه ریزی آن شود.

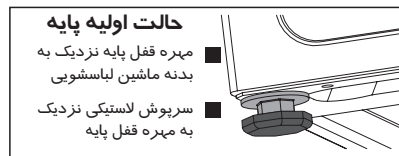
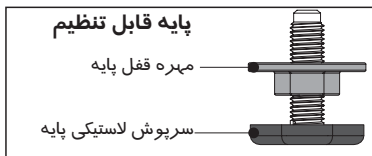

توجه: جهت سهولت در نصب و راه اندازی دستگاه، ابتدا از قرار گرفتن پایه‌ها در حالت اولیه (تنظیم کارخانه) قرار نگرفته و قفل نشده باشند؛ به همین دلیل قبل از تراز کردن ماشین لباسشویی همه پایه‌ها را قفل کنید.

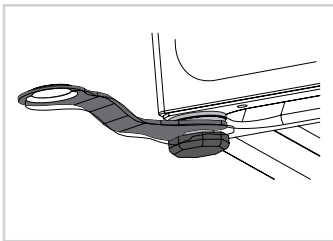

۱- هنگام نصب و راه اندازی دستگاه، ابتدا از قرار گرفتن پایه‌ها در حالت اولیه (تنظیم کارخانه) اطمینان حاصل نمایید؛ در غیر این صورت آن را به حالت اولیه (قفل) برگردانید بطوریکه مهره قفل پایه به بدنه و سرپوش پلاستیکی پایه نیز به مهره قفل پایه محکم شده باشد.

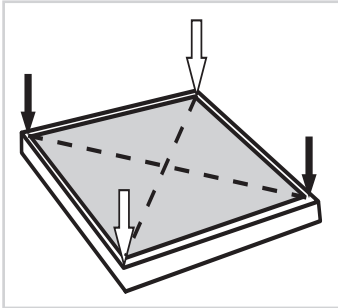

۲- پس از قرار دادن ماشین لباسشویی در محل مورد نظر، با دو دست خود بترتیب دو گوشه بالای ماشین لباسشویی را بصورت ضربدری گرفته و سپس در حالیکه آن را به سمت پایین و عمود بر سطح زمین فشار می دهید، تکان دهید تا از نزدیک بودن پایه ها به سطح زمین و ثابت بودن آن مطمئن شوید.

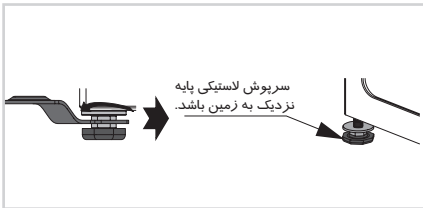

۳- برای اطمینان از قرار گرفتن دستگاه در حالت صحیح، مهره قفل پایه را مطابق شکل و در جهت فلش وبا استفاده از آچار همراه دستگاه باز کنید؛ این کار را تا زمانیکه دستگاه ثابت مانده و پایه ها نزدیک به سطح زمین قرارگیرد، ادامه دهید.

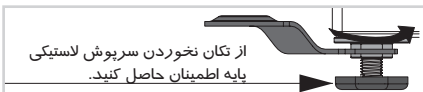

۴- در پایان با استفاده از آچار مجددا مهره قفل پایه را ببندید تا به بدنه دستگاه محکم شود. (همچنین برای آنکه سربوش لاستیکی مجدد تکان نخورد، می توانید کمی آن را با دست فشار دهید.

⚠ احتیاط

- ۱- پس از آنکه چهار سربوش لاستیکی پایه کاملا به سطح زمین نزدیک شد، ماشین لباسشویی باید کاملا تراز و ثابت شود؛ بنابراین برای تراز شدن ماشین لباسشویی پایه ها را تا حد امکان پایین بیاورید.
- ۲- تنظیم نادرست پایه ها و تراز نشدن دستگاه باعث لرزش و تکان شدید دستگاه، ایجاد صدا، جابجا شدن آن درحین شستشو و مشکلات دیگر می شود.
- ۳- از آنجایی که درپچه های تهویه هوا در کف ماشین لباسشویی تعبیه شده اند، از مسدود کردن آنها خودداری کنید. ماشین لباسشویی را بر روی سطح هموار، محکم و غیر لغزنده نصب نمایید. از نصب ماشین لباسشویی بر روی سطح چوبی، پوشش نرم، میز یا پایه خودداری کنید.

اتصال شلنگ ورودی آب

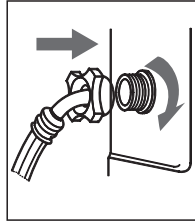
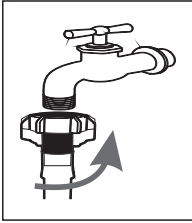

۱- یک سر شلنگ ورودی آب را به شیر آب وصل کرده و در خلاف جهت عقربه های ساعت بچرخانید تا محکم شود.

۲- سر دیگر شلنگ ورودی را به دریچه ورودی در پشت ماشین لباسشویی وصل کرده و با چرخاندن آن در جهت عقربه های ساعت، آن را محکم کنید. در صورتیکه فقط یک دریچه ورودی آب در پشت

ماشین لباسشویی وجود داشته باشد، باید آن را به شیر آب سرد وصل کنید. برای اتمام مراحل اتصال شلنگ ورودی آب مطابق شکل زیر عمل نمایید:

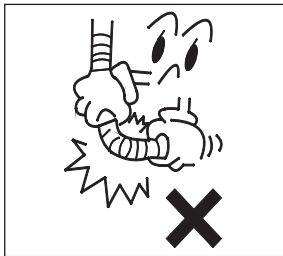
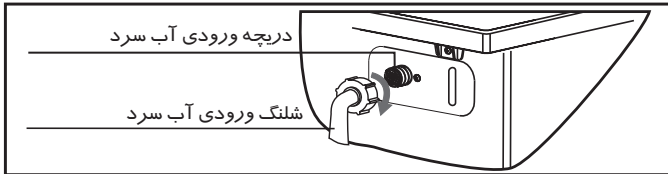

توجه ⚠

- در صورت نشت شیر آب پس از اتصال شلنگ ورودی مراحل فوق را مجدداً برای اتصال شلنگ ورودی تکرار نمایید.
- از خم کردن شلنگ خودداری کنید.
- هر بار قبل از استفاده از ماشین لباسشویی، اتصال شلنگ ورودی را کنترل کرده و از محکم بودن آن اطمینان حاصل کنید.

اتصال شلنگ تخلیه آب

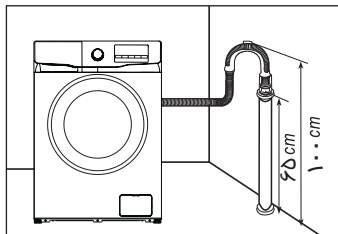
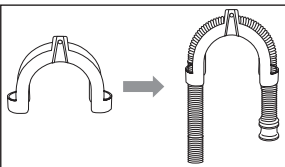

- شلنگ تخلیه آب باید در ارتفاع ۶۵ الی ۱۰۰ سانتیمتر بالاتر از سطح زمین قرار گیرد؛ در غیر اینصورت ممکن است آبکشی لباس ها بطور کامل انجام نگردد.
- با قرار دادن شلنگ تخلیه در عسایی (زانویی) می توانید آن را به لوله عمودی، سینک ظرفشویی یا خروجی فاضلاب تعبیه شده در دیوار وصل کنید.
- از محکم بودن اتصال شلنگ ها اطمینان حاصل کنید.

توجه ⚠

- جهت اطمینان از عملکرد صحیح دستگاه، از فرو بردن انتهای شلنگ تخلیه در آب خودداری کنید.

■ اتصال به برق

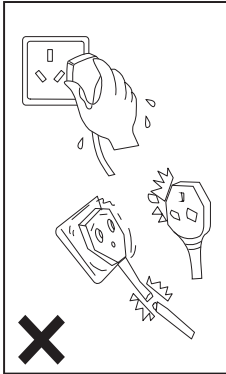

- از آنجایی که حداکثر شدت جریان دستگاه هنگام شستشو با آب گرم ۱۰ آمپر است، مطمئن شوید که سیستم برق منزل (جریان، ولتاژ و سیم کشی برق منزل)، شرایط لازم برای شارژر (بارگیری) لوازم الکتریکی را داشته باشد.
- دوشاخه را به پریز سالم و مجهز به سیستم اتصال زمین متصل کنید.
- از یکسان بودن ولتاژ برق خانه با ولتاژ مجاز دستگاه اطمینان حاصل کنید.
- دوشاخه کابل برق دستگاه باید با پریز برق سازگار باشد.
- از دوشاخه یا پریز چند منظوره به عنوان سیم رابط استفاده نکنید.
- هرگز با دست خیس دوشاخه را به پریز متصل نکرده و یا از آن خارج نکنید.
- برای خارج کردن دوشاخه از پریز برق دوشاخه را محکم گرفته و سپس آن را به سمت بیرون بکشید. از کشیدن سیم برای خارج کردن دوشاخه از پریز خودداری کنید.
- در صورت آسیب دیدن کابل برق یا مشاهده علائم قطعی در آن، باید با تهیه یا خرید کابل برق مخصوص، از شرکت سازنده توسط مرکز خدمات پس از فروش اقدام به تعویض آن نمایید.

⚠ هشدار

- ۱- دستگاه باید به پریز مجهز به سیم اتصال زمین وصل شود تا در صورت ایجاد اتصال کوتاه، خطر برق‌گرفتگی را به حداقل برساند.
- ۲- مداری که ماشین لباسشویی با آن کار می‌کند، باید جدا از سایر تجهیزات الکتریکی باشد؛ در غیر اینصورت موجب خاموش شدن ناگهانی محافظ برق یا پریدن فیوز خواهد شد.

• قبل از راه اندازی ماشین لباسشویی، از نصب صحیح آن اطمینان حاصل کنید.

توجه ⚠

• قبل از شستشوی لباس‌ها برای اولین بار، اجازه دهید ماشین لباسشویی خالی و بدون آن که لباسی داخل آن ریخته شود، یک دور کامل برنامه شستشو را انجام دهد. برای این منظور به ترتیب زیر عمل نمایید:

- ۱- دستگاه را به برق وصل کرده و شیر آب آن را باز کنید.
 - ۲- مقداری پودر شوینده (در حدود ۱۰ گرم) در محفظه مواد شوینده ریخته و آن را ببندید.
 - ۳- دکمه On/Off (I) را برای روشن شدن دستگاه فشار دهید.
 - ۴- گردانه انتخاب برنامه را روی Cotton □ (کتان) تنظیم کنید.
 - ۵- دکمه Start/Pause (▶) را برای شروع شستشو فشار دهید.
- این عمل باعث تخلیه آب باقیمانده ناشی از آزمایشات انجام شده در کارخانه می‌شود.

■ دسته‌بندی لباس‌ها

برای جلوگیری از آسیب دیدن لباس‌ها و بروز اختلال در فرآیند شستشو، توصیه‌های زیر را به دقت مطالعه نمایید.

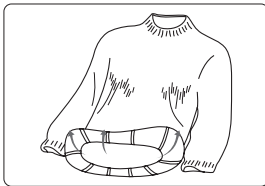
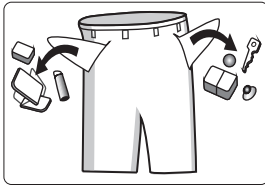

- ۱- حجم لباس‌ها نباید از ظرفیت مجاز دستگاه، بیشتر باشد.
- ۲- لباس‌ها را با توجه به رنگ بندی و برچسب مراقبت آن‌ها دسته بندی کنید. (اغلب لباس‌ها دارای برچسب مراقبت در پشت یقه یا درز کناری هستند).
- ۳- از خالی بودن جیب لباس‌ها اطمینان حاصل کنید. اشیاء خارجی (از قبیل میخ، سکه، گیره کاغذ و غیره) ممکن است باعث آسیب دیدن لباس یا قطعات ماشین لباسشویی شود.
- ۴- قبل از شستشو زیپ یا عزن لباس‌ها را ببندید.
- ۵- لباس‌ها را با توجه به رنگ آن‌ها دسته بندی نموده و از شستن لباس‌های تیره همراه با لباس‌های روشن خودداری کنید.
- ۶- در صورت وجود لکه بر روی لباس قبل از شستشو، آن را با کمک مایع پاک‌کننده یا لکه‌بر از بین ببرید.
- ۷- لباس‌هایی که به آسانی گلوله گلوله شده یا رویه پشمی دارند، ابتدا پشت و رو کرده و سپس در ماشین لباسشویی بیندازید.

توجه ⚠

• دقت کنید لباس بین درب ماشین لباسشویی و لاستیک دور آن گیر نکرده باشد.

ریختن مواد شوینده در محفظه

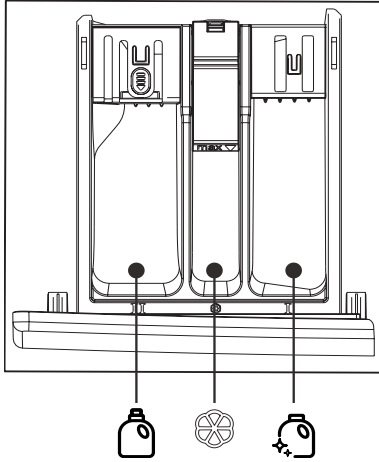

- محفظه کشویی مواد شوینده را باز کنید.
- برای برنامه پیش شستشو، ماده شوینده لباس را در محفظه ① بریزید. (قابل استفاده در برنامه‌های پیش‌شستشو)
- برای شستشوی اصلی، ماده شوینده لباس را در محفظه ② بریزید.

گزینه ۱: شوینده جامد

گزینه ۲: شوینده مایع

- مایع نرم کننده لباس را در محفظه ③ بریزید.
- برای شستشوی لباس‌ها با بهترین کیفیت و مصرف آب و انرژی کمتر، مواد شوینده مناسب با دماهای مختلف شستشو را انتخاب کنید.

- مقدار ماده شوینده یا نرم کننده در هر شستشو را فقط باید یکبار در محفظه بریزید. برای مقدار مایع نرم کننده یا شوینده مورد نیاز بر هر بار شستشو به دستورالعمل تولید کننده مراجعه نمایید.
- مقدار ماده شوینده بیش از حد، باعث تولید کف زیاد، سرریز شدن آب یا کف و حل نشدن کامل ماده شوینده در آب شده و در نتیجه آبکشی لباس‌ها با مشکل مواجه خواهد شد.

توجه ⚠

- ۱- هنگامی که شوینده مایع را داخل محفظه میریزید ممکن است مقداری از مایع وارد مخزن شستشو شود که این امر طبیعی است. برای صرفه جویی در مصرف شوینده مایع، از باز کردن مداوم محفظه شوینده خودداری کنید.
- ۲- جهت اطلاع از میزان مایع نرم کننده مورد نیاز به دستورالعمل آن مراجعه نمایید. استفاده بیش از حد از نرم کننده می تواند به ایاف مصنوعی آسیب برساند.
- ۳- میزان نرم کننده نباید از علامت max در محفظه بیشتر باشد.
- ۴- ابتدا مایع نرم کننده یا سفید کننده را رقیق کرده و سپس داخل محفظه بریزید.

مراحل شستشو

⑧ درب ماشین لباسشویی را باز کرده و لباس ها را داخل مخزن بریزید. سپس درب ماشین لباسشویی را ببندید. پودر لباسشویی را داخل محفظه بریزید و سپس محفظه را ببندید.

④ شلنگ تخلیه آب را در جبهه فاضلاب یا سینک ظرفشویی قرار دهید.

② دوشاخه را به پریز برق وصل کنید.

① شلنگ ورودی آب را وصل کرده و سپس شیر آب را باز کنید.

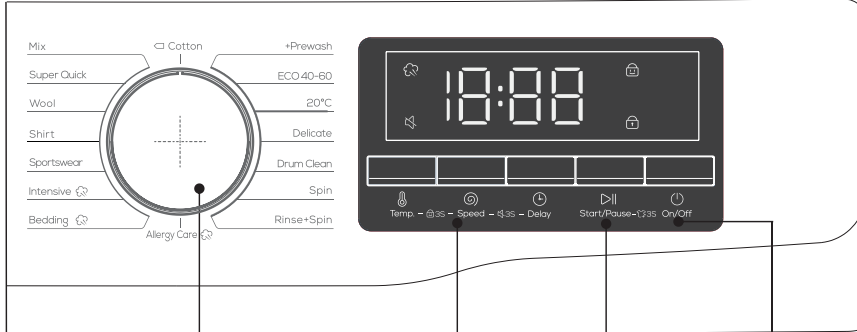

⑥ برنامه شستشوی مورد نظر را انتخاب کنید.

⑦ تنظیمات لازم مانند زمان تاخیر در شستشو، تنظیم دما، سرعت چرخش و غیره را انجام دهید.

⑧ دکمه Start را فشار دهید.

⑨ دکمه On/Off (روشن/خاموش) را فشار دهید.

- برای روشن شدن دستگاه، دکمه On/Off (⏻) را فشار دهید.
- با استفاده از گردانه انتخاب برنامه، برنامه شستشوی مورد نظر را انتخاب کنید.
- در صورت لزوم تنظیمات (دمای آب، سرعت و غیره) برنامه انتخاب شده را تغییر دهید.
- اگر می‌خواهید شستشوی لباس‌ها در ساعت مشخصی به اتمام برسد، تنظیمات تاخیر در زمان شستشو را انجام دهید.
- دکمه Start/Pause (▶||) را فشار دهید.

- برای تغییر برنامه شستشو در حین کار:
- برای توقف عملیات، دکمه Start/Pause (▶||) را فشار دهید.
- برنامه مورد نظر را انتخاب کنید.
- برای از سرگیری برنامه شستشو دکمه Start/Pause (▶||) را فشار دهید.

نمای صفحه کنترل

تصویر شماتیک زیر یک مثال ساده از یک مدل کنترل پنل می‌باشد. این تصویر صرفاً یک مرجع می‌باشد. لطفاً آن را با محصول خود مطابقت دهید.

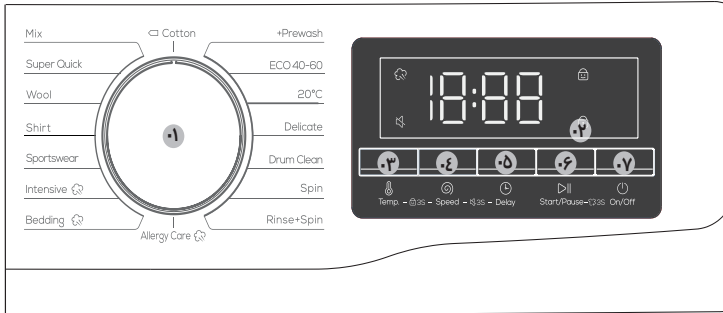

<p>برنامه شستشوی مورد نظر را می‌توانید با چرخاندن گردانه انتخاب کنید.</p>	<p>۰۱ گردانه انتخاب برنامه شستشو</p>
<p>صفحه نمایش اطلاعات مربوط به برنامه شستشوی انتخاب شده، زمان تقریبی باقیمانده شستشو و کدهای خطا هنگام بروز اشکال را نشان می‌دهد.</p>	<p>۰۲ صفحه نمایش</p>
<p>برای تنظیم درجه حرارت آب در برنامه شستشوی انتخاب شده، این دکمه را فشار دهید. گزینه‌های قابل دسترس به برنامه شستشو بستگی دارد. دمای انتخاب شده بر روی صفحه نمایش ظاهر می‌شود.</p>	<p>۰۳ Temp.  (تنظیم دمای آب)</p>
<p>برای تنظیم سرعت چرخش خشک‌کن، این دکمه را فشار دهید. گزینه‌های قابل دسترس به برنامه شستشو بستگی دارد. سرعت انتخاب شده بر روی صفحه نمایش ظاهر می‌شود.</p>	<p>۰۴ Speed  (تنظیم سرعت چرخش خشک‌کن)</p>
<p>با هر بار فشار دادن این دکمه، گزینه‌های قابل دسترس برای انتخاب زمان شروع شستشو و تاخیر نشان داده می‌شود. (از ۳ تا ۲۴ ساعت و با فواصل زمانی یکساعت)</p>	<p>۰۵ Delay  (تأخیر در شستشو)</p>
<p>برای شروع عملیات شستشو یا وقفه در آن، این دکمه را فشار دهید. برای شروع برنامه شستشو این کلید را یکبار فشار دهید. برای وقفه در عملیات شستشو، این دکمه را مجدداً فشار دهید. در این حالت می‌توانید تنظیمات و برنامه شستشو را تغییر دهید. با فشار دادن مجدد این دکمه عملیات شستشو از سر گرفته می‌شود.</p>	<p>۰۶ Start/Pause  (شروع / وقفه در شستشو)</p>
<p>برای روشن یا خاموش کردن ماشین لباسشویی، این دکمه را فشار دهید. اگر بدون آنکه از ماشین لباسشویی استفاده کنید، دستگاه بیشتر از ۱۰ دقیقه روشن بماند، به طور خودکار خاموش خواهد شد.</p>	<p>۰۷ On/Off  (روشن / خاموش)</p>

Ⓐ Delay (شستشو با تاخیر)

با انتخاب زمان تاخیر در شروع شستشو از ۳ الی ۲۴ ساعت (با فواصل زمانی یک ساعت)، دستگاه بطور خودکار شستشوی لباس ها را در ساعت تنظیم شده به پایان می رساند. زمان ظاهر شده بر روی صفحه نمایش، زمان پایان شستشو را نشان می دهد.

۱- برنامه شستشوی مورد نظر را انتخاب کنید. سپس در صورت لزوم، تنظیمات برنامه را تغییر دهید.
۲- دکمه Delay را چند بار فشار دهید تا زمان مورد نظر برای اتمام شستشو روی صفحه نمایش ظاهر شود.

۳- دکمه Start/Pause  را فشار دهید.

نشانگر مربوطه همراه با نشانگر زمان روشن می شود.

۴- برای غیر فعال کردن عملکرد شستشوی با تاخیر (Delay)، دکمه On/Off  را فشار دهید.

مثال: فرض کنید که می خواهید شستشوی لباس ها را که در حالت عادی ۲ ساعت طول می کشد، پس از ۳ ساعت تمام شود. برای همین باید زمان تاخیر در شستشو را روی ۳ ساعت تنظیم کرده و در ساعت ۲ بعد از ظهر دکمه Start/Pause  را فشار دهید. در این حالت شستشوی لباس در ساعت ۳ بعد از ظهر (با یک ساعت تاخیر) شروع شده و در ساعت ۵ بعد از ظهر به پایان می رسد.

نشانگر بخارشوی

روشن بودن نشانگر بخار شوی به معنای فعال بودن این عملکرد است. به علت تفاوت بودن ساختار ماشین های لباسشویی، برخی از مدل ها فاقد این عملکرد بوده و باید به مدل دستگاه خود مراجعه نمایید.

قفل کودک (Child Lock)

برای جلوگیری از وقوع حوادث احتمالی برای کودکان، عملکرد قفل کودک تمامی دکمه های ماشین لباسشویی را قفل می کند.

برای فعال یا غیر فعال کردن عملکرد قفل کودک، دکمه Temp. (دمای آب) و Speed (تنظیم سرعت چرخش خشک کن) را همزمان و به مدت ۳ ثانیه فشار دهید. به محض فعال شدن قفل کودک، نشانگر  روشن می شود.

قطع کردن زنگ دکمه ها (Alarm Off)

برای قطع یا روشن کردن صدای زنگ دکمه ها و گردونه انتخاب برنامه شستشو به ترتیب زیر عمل کنید:
برای قطع صدای زنگ دکمه Speed (تنظیم سرعت چرخش خشک کن) و Delay (تاخیر در شستشو) را همزمان و به مدت ۳ ثانیه فشار دهید. به محض قطع شدن زنگ، نشانگر  روشن می شود.

قفل درب (Door Lock)

در صورت بسته یا قفل نشدن درب ماشین لباسشویی نشانگر قفل درب خاموش است، با بستن یا قفل کردن صحیح درب ماشین لباسشویی، نشانگر قفل درب  روشن می شود.

اضافه کردن لباس (Reload)

برای اضافه کردن لباس در حین شستشو، دکمه Start/Pause  را به مدت ۳ ثانیه فشار دهید. پس از باز شدن قفل درب می توانید لباس ها را به لباس های در حال شستشو اضافه کنید.

■ برنامه‌های شستشو

- Mix:** برای شستشوی لباس‌های کتان و الیاف مصنوعی همراه یکدیگر این برنامه را انتخاب کنید.
- Super Quick:** برای شستشوی سریع لباس‌های نسبتاً کثیف و کمتر از ۲ کیلوگرم این برنامه را انتخاب کنید.
- Wool:** برنامه شستشوی لباس‌های پشمی با چرخش آرام و شستشوی ملایم لباس‌ها از چروک شدن، آب رفتن و دفرمه شدن لباس‌های پشمی محافظت می‌کند. برای استفاده از این برنامه از شوینده خنثی اسفاده کنید.
- Shirt:** برای شستشوی پیراهن کتان، پنبه‌ای، الیاف مصنوعی و ترکیبی این برنامه را انتخاب کنید.
- Sports Wear:** این برنامه برای شستشوی لباس‌های ورزشی مناسب است.
- Intensive:** برای شستشوی لباس‌های بسیار کثیف، این برنامه را انتخاب کنید. مدت زمان شستشو در این برنامه طولانی‌تر از برنامه‌های دیگر است.
- Bedding:** این برنامه برای شستشوی لباس‌های سنگین از جمله لباس‌های چین، و ملحفه، پتو و غیره مناسب است.
- Allergy Care:** با انتخاب این برنامه برای تمیز شدن کامل مواد شوینده باقیمانده در لباس‌ها، شستشوی لباس‌ها در دمای بالا و دفعات آبکشی بیشتر انجام می‌گیرد.
- Cotton:** این برنامه برای شستشوی لباس‌های کتان، ملحفه، روبالشی، روتختی، رومیزی، دستمال سفره، لباس زیر، حوله، پیراهن مناسب است. زمان شستشو و دفعات آبکشی یا توجه به وزن لباس‌ها بطور خودکار تنظیم می‌شود.
- Prewash:** با انتخاب این برنامه قبل از شستشوی اصلی لباس‌ها در برنامه **Cotton** شستشوی اولیه لباس‌ها (خیساندن لباس) انجام می‌شود.
- Eco 40:** برای شستشوی لباس‌های کثیف معمولی که همه آنها قابل شستشو در دمای ۴۰ درجه سانتیگراد در برنامه شستشوی مورد نظر هستند مناسب است. این برنامه برای ارزیابی سازگاری با قوانین طراحی زیست محیطی اتحادیه اروپا به کار گرفته می‌شود. تنظیم اولیه کارخانه بر روی این برنامه است.

استاندارد جدید اروپا برای شستشوی لباس های لطیف و لباس های محافظ که شستشوی آنها باید در دمای ۲۰ درجه سانتیگراد انجام شود.

• 20C :

این عملکرد برای شستشوی لباس های حریر ، لباس زیر و لباس های قابل شستشو با دست مناسب است. برای شستشوی لباس ها با بهترین کیفیت از شوینده مایع استفاده کنید.

• Delicate :

برای تمیز کردن مخزن شستشو و از بین بردن میکروب های آن، این برنامه را انتخاب کنید. هنگام استفاده از این برنامه از قرار دادن لباس در مخزن شستشو خودداری کنید. هرگز از مواد تمیز کننده برای شستشوی مخزن لباسشویی استفاده نکنید.

• Drum Clean :

برای گرفتن آب اضافی لباس ها این برنامه را انتخاب کنید.

• Spin :

برای آبکشی بیشتر لباس ها و گرفتن آب اضافی آنها پس از اضافه کردن نرم کننده این برنامه را انتخاب کنید.

• Rinse+Spin :

نقشه مدار دستگاه

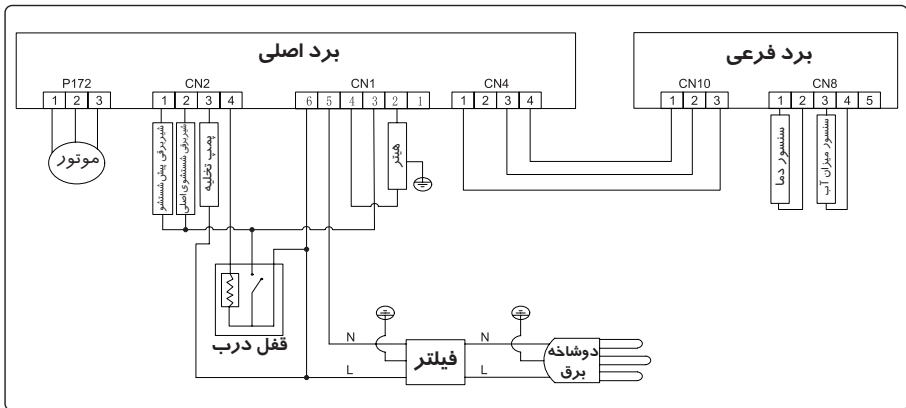

جدول برنامه‌های شستشو

- کارایی و کیفیت شستشو به کیفیت مواد شوینده بستگی دارد؛ از این رو از مواد شوینده معتبر ماشین لباسشویی استفاده کنید.
- در صورت نیاز از مواد شوینده مخصوص، به عنوان مثال مخصوص الیاف مصنوعی یا پشمی، استفاده کنید. همواره توصیه‌های سازنده مواد شوینده را در نظر داشته باشید.
- از شوینده‌های خشکشویی مانند تری کلرو اتیلن و امثال آن استفاده نکنید. بهترین شوینده را برای ماشین لباسشویی خود انتخاب کنید.

نوع مواد شوینده			حداکثر ظرفیت (Kg)		برنامه شستشو
نرم کننده	مخصوص	معمولی	۹	۸	
○	-	L/P	۴/۵	۴	Mix (مخلوط)
○	-	L/P	۲	۲	Super Quick (شستشوی سریع)
-	L/P	-	۲	۲	Wool (لباس‌های پشمی)
○	L	L/P	۳/۵	۳	Shirt (پیراهن)
○	-	L/P	۳/۵	۳	Sports wear (لباس ورزشی)
○	-	L/P	۹	۸	Intensive (لباس‌های زمخت)
○	L/P	L/P	۷	۶	Bedding (ملحفه، رو تختی و ...)
○	L/P	L/P	۴/۵	۴	Allergy Care (ضد حساسیت)
○	-	L/P	۹	۸	Cotton (لباس‌های کتان)
○	-	L/P	۷	۶	+Prewash (پیش‌شستشو)
○	-	L/P	۹	۸	Eco 40 (شستشوی اقتصادی)
○	-	L/P	۴/۵	۴	20°C (شستشو با آب ۲۰°C)
-	L/P	L/P	۴/۵	۴	Delicate (لباس‌های ظریف)
-	-	-	-	-	Drum Clean (تمیز کردن مخزن)
-	-	-	۹	۸	Spin (خشک‌کن)
○	-	-	۹	۸	Rinse+Spin (آبکشی+خشک‌کن)

- L : شوینده مایع / ژل، P : پودر شوینده، O : انتخابی، - : غیر قابل استفاده
- در صورت انتخاب تاخیر در زمان شستشو بهتر است از شوینده مایع استفاده نکنید.
 - از پودر شوینده برای شستشو در دمای ۲۰ تا ۹۵ درجه سانتیگراد و از ماده شوینده برای شستشوی پارچه و الیاف پشمی در دمای ۲۰ تا ۴۰ درجه سانتیگراد استفاده کنید.
 - از شستشو در ۹۵ درجه سانتیگراد فقط در شرایط بهداشتی استفاده کنید.

■ عملکردهای ویژه

باز کردن اضطراری درب (در برخی از مدل‌ها)

حلقه اضطراری را پایین

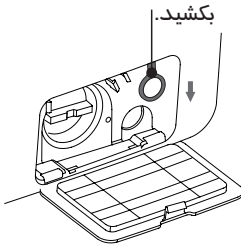

- اگر هنگام قطع طولانی مدت برق بخواهید لباس‌ها را از داخل ماشین لباسشویی خارج کنید، ابتدا مطمئن شوید که سطح آب مخزن شستشو زیر سطح ایمن قرار گرفته، دمای آب کمتر از ۴۰ درجه سانتیگراد و چرخش مخزن داخلی نیز متوقف شده باشد. سپس شلنگ تخلیه را باز کرده و پایین نگهدارید تا آب کاملاً تخلیه شود. پس از آن مجدداً شلنگ تخلیه را وصل کنید.
- درپوش پمپ تخلیه در قسمت سمت راست و پایین لباسشویی را باز کنید. حلقه را به آرامی به سمت پایین بکشید. سپس با شنیدن صدای کوتاه، درب ماشین لباسشویی را باز کرده و لباس‌ها را خارج کنید یا داخل لباسشویی قرار دهید.
- درپوش پمپ تخلیه را ببندید.
- از این روش فقط در مواقع اضطراری استفاده کنید.

از سرگیری شستشو

این دستگاه مجهز به عملکرد از سرگیری شستشو در مواقع قطع برق است. در صورت قطع برق یا شل شدن دوشاخه در حین شستشو، وضعیت عملیاتی دستگاه در حافظه ذخیره شده و پس از اتصال مجدد برق، دستگاه به کار خود ادامه می‌دهد.

تشخیص وزن لباس

دستگاه در شروع عملیات شستشو وزن لباس‌ها را تخمین زده و از شوینده لباس به طور خودکار و با توجه به وزن لباس‌ها استفاده می‌کند. (مشروط بر آنکه شوینده کافی در محفظه وجود داشته باشد). سپس برای صرفه جویی در مصرف آب، مقدار آب را متناسب با مقدار شوینده لباس تعیین می‌کند.

حفاظت در برابر عدم توزیع یکنواخت

- زمانی که ماشین لباسشویی آماده چرخش می‌شود، چند دقیقه طول می‌کشد تا لباس‌ها به طور یکنواخت در مخزن شستشو پراکنده شوند.
- در صورت عدم توزیع یکنواخت لباس‌ها پس از چند دقیقه، برای جلوگیری از تکان و لرزش شدید ماشین لباسشویی، سرعت چرخش کمتر می‌شود.
- چنانچه تعداد لباس‌ها کمتر از حد معمول باشد، به علت فعال بودن عملکرد "حفاظت در برابر عدم توزیع یکنواخت" لباس‌ها، دستگاه عملیات چرخش را متوقف می‌کند. در این حالت باید برای شروع عملیات چرخش، تعداد لباس‌های داخل دستگاه را اضافه کنید.

به دلیل به روز شدن مدل‌ها، تنظیمات عملکردها ممکن است با توضیحات بالا متفاوت باشد، از این رو عملکرد دستگاه خود را معیار قرار دهید. سرویس و نگهداری صحیح از ماشین لباسشویی باعث افزایش طول عمر مفید آن می‌شود.

توجه ⚠️

قبل از شروع سرویس دستگاه، دوشاخه را از پریز برق خارج کرده و شیر آب را ببندید.

هشدار ⚠️

■ تمیز کردن مخزن شستشو

رنگ زدگی‌های به جا مانده از اجسام فلزی در مخزن شستشو را باید بلافاصله با استفاده از ماده شوینده فاقد کلر از بین ببرید. برای تمیز کردن مخزن شستشو هرگز از سیم ظرفشویی استفاده نکنید.

■ تمیز کردن بدنه

۱- در صورت سرریز شدن آب از لباسشویی، بلافاصله با استفاده از یک دستمال خشک، بدنه را پاک کنید. از برخورد اجسام تیز با بدنه خودداری کنید.

۲- در صورت لزوم می‌توانید بدنه دستگاه را با استفاده از مواد شوینده رقیق شده خنثی و غیرساینده تمیز کنید.

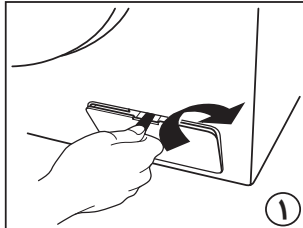

■ تمیز کردن پمپ تخلیه

۱- با استفاده از یک سکه یا مانند آن درپوش فیلتر را با چرخاندن آن در جهت فلش (شکل ۱) باز کنید.

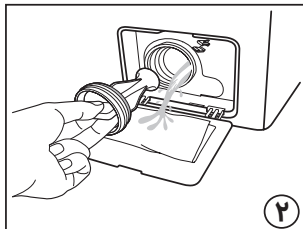

۲- فیلتر را بچرخانید تا آب باقیمانده در پمپ تخلیه از آن خارج شده و در صورت وجود شی خارجی در فیلتر آن را خارج کنید.

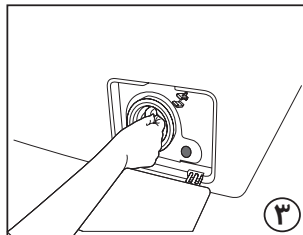

۳- فیلتر را مجدداً نصب کنید.

■ تمیز کردن فیلتر ورودی آب

اگر پس از باز کردن شیر آب، متوجه شدید که آب به خوبی یا اصلا وارد محفظه (مخزن) شستشو نمی‌شود، باید آن را تمیز کنید.

- ۱- فشار آب را کم کنید:
- الف- شیر آب را ببندید.
- ب- یکی از برنامه‌های شستشو به استثناء برنامه Spin (خشک‌کن) را انتخاب کنید.
- ج- دکمه Start/Pause (شروع/وقفه در شستشو) را فشار دهید و اجازه دهید تا لباسشویی در حدود ۴۰ ثانیه طبق برنامه انتخاب شده کار کند.
- د- دوشاخه را از پریز خارج کنید.
- ۲- شلنگ ورودی را از شیر آب جدا کنید.
- ۳- فیلتر ورودی را با آب بشویید.
- ۴- شلنگ ورودی آب را مجدداً به شیر آب وصل کنید.

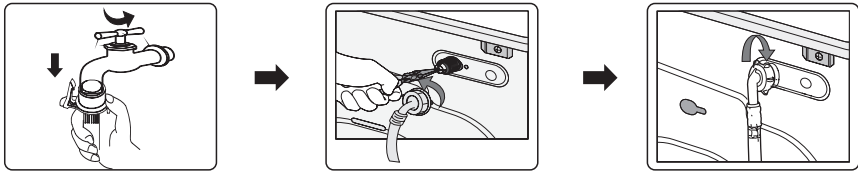

■ تمیز کردن محفظه مواد شوینده

شکل ظاهری محفظه مواد شوینده در مدل‌های مختلف متفاوت است. برای تمیز کردن محفظه مواد شوینده مراحل زیر را دنبال نمایید:

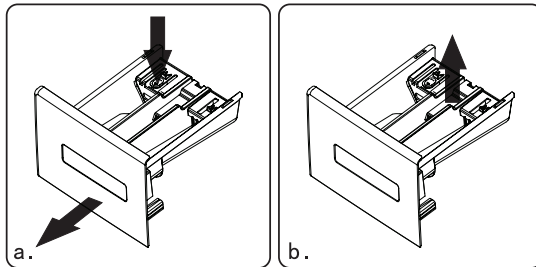

■ در صورت باقیماندن مواد شوینده یا نرم کننده در محفظه مواد شوینده:

- مطابق شکل a محفظه مواد شوینده را بیرون بکشید، ضامن را به سمت پایین فشار دهید و سپس محفظه را کاملاً از جای خود خارج کنید.
- مطابق شکل b محفظه مواد نرم‌کننده را خارج کنید (به آرامی بالا ببرید) و سپس در پوش محفظه لوله ای شکل (سیفون) را در بیاورید (به آرامی بلند کنید).
- با آب یا مسواک محفظه و قسمت لوله‌ای شکل (سیفون) را بشویید.

- درپوش و محفظه لوله ای شکل (سیفون) را در جای خود قرار داده و محفظه کشویی مواد شوینده را ببندید.
- هنگام باز کردن محفظه مواد شوینده ممکن است مقداری از ماده شوینده داخل محفظه ورودی آب بریزد، این امر طبیعی است.
- برای جلوگیری از هدر رفتن ماده شوینده، از باز و بسته کردن مداوم محفظه مواد شوینده خودداری کنید.
- هنگام تنظیم دستگاه (مانند جابجایی یا کج کردن آن و غیره) مراقب سرریز شدن مواد شوینده باشید که ممکن است شما را دچار مشکل کند. در این مواقع محفظه مواد شوینده را از جای خود خارج کنید.

پیشگیری سریع جهت جلوگیری از یخ زدگی ماشین لباسشویی

اگر دمای محلی که ماشین لباسشویی در آن قرار دارد به زیر صفر درجه سانتیگراد برسد، ممکن است دچار یخ زدگی شود.

- ۱- ماشین لباسشویی را خاموش کرده و دوشاخه آن را از پریز خارج کنید.
- ۲- روی شیر آب گرم بریزید تا شلنگ ورودی آزاد شود.
- ۳- شلنگ ورودی آب را باز کرده و داخل آب گرم قرار دهید.
- ۴- داخل مخزن شستشو آب گرم بریزید و مدت ۱۰ دقیقه به همان حالت باقی بگذارید.
- ۵- شلنگ ورودی آب را مجدداً به شیر آب وصل کنید.

توجه ⚠

- ۱- در صورت استفاده مجدد از ماشین، توجه داشته باشد که دمای محیط بالای صفر درجه باشد.
- ۲- اگر ماشین لباسشویی را در محلی نصب کرده اید که احتمال یخ زدن آن وجود دارد، آب باقیمانده در شلنگ تخلیه و ورودی آب را کاملاً تخلیه کنید.
- ۳- در صورت یخ زدن ماشین لباسشویی با تکنسین مربوطه تماس بگیرید.

اشکال	راه حل
مقداری آب در ماشین لباسشویی باقیمانده است.	این حالت طبیعی بوده و به علت آزمایشات انجام شده در کارخانه است.
لباسشویی کار نمی کند.	<ul style="list-style-type: none"> از اتصال صحیح دوشاخه به پریز اطمینان حاصل کنید. از باز بودن شیر آب اطمینان حاصل کنید. از فشار دادن دکمه On/Off و روشن بودن دستگاه اطمینان حاصل کنید. از فشار دادن دکمه Start/Pause اطمینان حاصل کنید. از فعال نبودن عملکرد تاخیر در شروع شستشو اطمینان حاصل کنید.
آب نشت می کند.	<ul style="list-style-type: none"> شلنگ ورودی آب را کنترل کرده و محکم کنید. شلنگ تخلیه آب را تمیز کرده و در صورت لزوم از یک متخصص بخواهید آن را تعمیر کند.
صدای غیر عادی از دستگاه شنیده می شود و لرزش شدید دارد.	<ul style="list-style-type: none"> از باز کردن پیچ های مخصوص حمل دستگاه اطمینان حاصل کنید. از تنظیم صحیح پایه ها جهت تراز شدن لباسشویی اطمینان حاصل کنید. از نصب ماشین لباسشویی بر روی سطحی صاف و محکم مطمئن شوید. از نبودن سنجاق یا اشیاء فلزی در داخل مخزن شستشو اطمینان حاصل کنید.
نتیجه شستشورضایت بخش نیست.	<ul style="list-style-type: none"> برنامه شستشوی صحیح را انتخاب کنید. مقدار ماده شوینده را طبق دستورالعمل ذکر شده بر روی بسته بندی آن در محفظه بریزید.

راه حل

اشکال

- از فعال نبودن عملکرد قفل کودک مطمئن شوید.
- ابتدا دکمه Start/Pause و سپس دکمه مورد نظر را فشار دهید.

دکمه‌های ماشین لباسشویی کار نمی‌کنند.

- از توزیع یکنواخت لباس‌ها در مخزن شستشو مطمئن شوید.
- از جریان و تخلیه کامل آب اطمینان حاصل کنید.

زمان واقعی برای شستشوی لباس‌ها در هر برنامه با زمان نشان داده شده بر روی نمایشگر همخوانی ندارد.

- حداکثر ارتفاع شلنگ تخلیه از سطح زمین نباید کمتر از ۶۵ سانتیمتر باشد.
- از فروزرفتن شلنگ تخلیه در آب اطمینان حاصل کنید.

هنگام تخلیه آب، مخزن شستشو از آب پر می‌شود.

راه حل	توضیح	کد خطا
<ul style="list-style-type: none"> • از باز بودن شیر آب مطمئن شوید. • از کم نبودن فشار آب مطمئن شوید. • از مسدود نبودن شلنگ ورودی مطمئن شوید. 	<p>پر شدن آب مخزن شستشو بیش از حد طول می کشد.</p>	E1
<ul style="list-style-type: none"> • از مسدود نبودن پمپ تخلیه مطمئن شوید. • در صورت لزوم با تکنسین مربوطه تماس بگیرید. 	<p>تخلیه آب بیش از حد معمول طول می کشد.</p>	E2
<ul style="list-style-type: none"> • درب لباسشویی را دوباره محکم ببندید. • مطمئن شوید لباس بین درب لباسشویی و لاستیک دور آن گیر نکرده باشد. • در صورت لزوم با تکنسین مربوطه تماس بگیرید. 	<p>قفل درب لباسشویی خراب شده است.</p>	E3
<ul style="list-style-type: none"> • تا زمانیکه سطح آب به حد مجاز برای شستشوی لباس برسد، آب بطور خودکار وارد مخزن شستشو می شود. • در صورت لزوم با تکنسین مربوطه تماس بگیرید. 	<p>آب بیش از حد پر می شود.</p>	E4
<ul style="list-style-type: none"> • با تکنسین مربوطه تماس بگیرید. 	<p>الکتروموتور خراب شده است.</p>	E5
<ul style="list-style-type: none"> • با تکنسین مربوطه تماس بگیرید. 	<p>هیتر کار نمی کند.</p>	E6
<ul style="list-style-type: none"> • با تکنسین مربوطه تماس بگیرید. 	<p>اشکالی در رابطه با سنسور دما به وجود آمده است.</p>	E7
<ul style="list-style-type: none"> • با تکنسین مربوطه تماس بگیرید. 	<p>خطای نرم افزار / سخت افزار مربوط به بردهای الکترونیکی دستگاه</p>	E8
<ul style="list-style-type: none"> • با تکنسین مربوطه تماس بگیرید. 	<p>اشکال در ارتباط</p>	E9
<ul style="list-style-type: none"> • با تکنسین مربوطه تماس بگیرید. 	<p>اشکال در اینورتر</p>	E10
<ul style="list-style-type: none"> • گردانه انتخاب برنامه شستشو را بروی برنامه در حال اجرا تنظیم کنید. 	<p>برنامه شستشوی در حال اجرا با برنامه شستشوی انتخاب شده هماهنگی ندارد.</p>	EP

• لطفاً برای نمایشگر خطاهای ذکر شده، به مدل واقعی خریداری شده مراجعه کنید. مدل‌های مختلف، نمایشگر خطاهای متفاوتی دارند.

توجه ⚠️

برچسب مراقبت لباس‌ها

حداکثر دمای اتوکشی 100°C		جنس مقاوم	
اتوکشی مجاز نیست.		پارچه های ظریف	
خشکشویی با هر حاللی مجاز است.	(A)	قابل شستشو در دمای 90°C	
خشکشویی فقط با پرکلرید، سوخت سبک، الکل خالص یا R113 مجاز است.	(P)	قابل شستشو در دمای 60°C	
خشکشویی فقط با سوخت هواپیما، الکل خالص یا R113 مجاز است.	(F)	قابل شستشو در دمای 40°C	
خشکشویی مجاز نیست.		قابل شستشو در دمای 30°C	
بر روی سطح صاف خشک شود.		شستشو با دست	
برای خشک کردن می‌توانید آویزان کنید.		فقط خشکشویی	
بر روی چوب لباسی خشک شود.		سفیدکننده با آب سرد مجاز است.	
از خشک کن با دمای معمولی استفاده شود.		استفاده از سفیدکننده مجاز نیست.	
از خشک کن با دمای پایین استفاده شود.		حداکثر دمای اتوکشی 200°C	
از خشک کن استفاده نشود.		حداکثر دمای اتوکشی 150°C	

هشدارهای ایمنی

- جهت پیشگیری از برق گرفتگی، آتش سوزی و سایر حوادث، نکات زیر را به خاطر بسپارید:
- فقط از ولتاژ برق اشاره شده در این راهنما و لیبل مشخصات محصول استفاده کنید. چنانچه اطلاعاتی در مورد ولتاژ برق منزل خود ندارید با مرکز برق منطقه خود تماس بگیرید.
- از آنجایی که حداکثر شدت جریان دستگاه هنگام استفاده از عملکرد شستشو با آب گرم 10 آمپر است، توجه داشته باشید که سیستم برق (جریان، ولتاژ و سیم) منزل، شرایط لازم برای شارژ (بارگیری) لوازم الکتریکی را داشته باشد.
- از کابل برق دستگاه به خوبی محافظت نمایید. کابل برق نباید در مسیر رفت آمد افراد یا سایر اشیاء قرار گرفته و موجب آسیب دیدن آن شود. به محل قرار گرفتن دوشاخه توجه ویژه ای داشته باشید.
- از یک پریز برق برای چند وسیله برقی یا کابل رابط استفاده نکنید. اضافه بار بیش از حد در سیم کشی منجر به آتش سوزی یا برق گرفتگی خواهد شد. همچنین با دست خیس دو شاخه را از پریز خارج نکنید.
- برای حفظ ایمنی، دوشاخه را باید به پریز برق ارت دار متصل کنید. با دقت پریز برق را کنترل کرده و از سالم بودن پریز و مجهز بودن آن به سیم اتصال زمین اطمینان حاصل نمایید.

■ حفظ محیط زیست

- ماشین لباسشویی از مواد قابل بازیافت تولید شده است. در صورت نیاز به دفع دستگاه، لطفا مطابق با قوانین دفع ضایعات منطقه خود عمل نمایید. برای جلوگیری از اتصال دستگاه به برق، کابل برق ماشین لباسشویی را قطع کرده و با جدا کردن درب آن از ورود حیوانات و کودکان به داخل لباسشویی جلوگیری نمایید.
- مقدار مواد شوینده نباید از دستورالعمل قید شده توسط شرکت سازنده آن بیشتر باشد.
- در صورت لزوم قبل از شستشوی لباس ها، از مواد لکه بر یا سفیدکننده استفاده کنید.
- برای صرفه جویی در مصرف آب و برق، شستشوی لباس ها را با ظرفیت کامل انجام دهید. ظرفیت لباس به برنامه شستشوی انتخاب شده بستگی دارد.
- نحوه صحیح دفع ضایعات لباسشویی

علامت سمت راست به این معناست که این کالا نباید همراه با سایر زباله‌های خانگی دفع گردد. جهت پیشگیری از آسیب احتمالی به محیط زیست و سلامتی انسان به علت دفع کنترل نشده زباله ها و برای کمک به استفاده مجدد و مداوم از منابع مواد، آن را باز یافت نمایید. برای باز گرداندن دستگاه مستعمل خود با نمایندگی مربوطه تماس گرفته و یا از سیستم های بازگشت و جمع آوری ضایعات استفاده کنید. آنها برای بازیافت ایمن محصول از لحاظ زیست محیطی، می‌توانند دستگاه مستعمل شما را تحویل بگیرند.



⚠ توجه

- رتبه بازدهی انرژی تحت برنامه شستشوی Cotton □ (در دمای ۴۰ و ۶۰ درجه سانتیگراد با حداکثر سرعت دور در دقیقه (RPM) آزمایش می‌شود.
- شکل ظاهری و ویژگی‌های ماشین لباسشویی با هدف ارتقای عملکرد و بهبود کارایی محصول، ممکن است بدون اطلاع تغییر کند.

سری موتورهای اینورتر		ظرفیت اسمی (لباس خشک)	
۹ کیلوگرم	۸ کیلوگرم		
TF94-AWBL/ASBL	TF84-AWBL/ASBL	مدل	
۲۲۰-۲۴۰V~/۵۰Hz		ولتاژ	
۲۰۰۰W		توان اسمی	
۰/۰۵ - ۰/۸ MPa		فشار آب	
۶۰۰	۶۰۰	عرض	ابعاد (میلی‌متر)
۵۶۰	۵۲۰	عمق	
۸۵۰	۸۵۰	ارتفاع	

توجه 

- ۱- کلیه تصاویر استفاده شده در این راهنما، نمای کلی از محصول بوده و ممکن است با محصول خریداری شده شما متفاوت باشد.
- ۲- به همین ترتیب عملکرد و داده‌های واقعی قابل اجرا است.

برند: ایکس ویژن

مدل: TF84-AWBL/ASBL

ظرفیت: ۸ کیلوگرم

برچسب انرژی: A+++

مصرف انرژی ۱۹۴ kWh در سال، بر اساس ۲۲۰ برنامه شستشوی استاندارد برای لباس‌های کتان در دمای ۶۰ و ۴۰ درجه سانتیگراد با ظرفیت کامل و نیمه ظرفیت لباسشویی و مصرف انرژی در حالت‌هایی که توان مصرفی کمی دارد. میزان مصرف واقعی انرژی به نحوه استفاده از دستگاه بستگی دارد.

مصرف آب ۹۸۴۱ لیتر در سال، بر اساس ۲۲۰ برنامه شستشوی استاندارد برای لباس‌های کتان در دمای ۶۰ و ۴۰ درجه سانتیگراد با ظرفیت کامل و نیمه ظرفیت لباسشویی. میزان مصرف واقعی آب به نحوه استفاده از دستگاه بستگی دارد.

رده قابلیت آگیری: کلاس B براساس رتبه بندی G (کمترین قابلیت آگیری) تا A (بیشترین قابلیت آگیری).

حداکثر سرعت چرخش: ۱۴۰۰ rpm

رطوبت باقیمانده: ۵۳٪

میزان مصرف:

مدت زمان شستشو	مصرف سالیانه آب (لیتر)	مصرف سالیانه انرژی	ظرفیت	برنامه استاندارد
۲۸۵ دقیقه	۵۴	۰/۹۸ kWh	۸ kg	کتان ۶۰°C
۲۶۵ دقیقه	۴۵	۰/۷۸ kWh	۴ kg	کتان ۶۰°C
۲۵۵ دقیقه	۴۵	۰/۷۷ kWh	۴ kg	کتان ۴۰°C

توجه: مقادیر واقعی به نحوه استفاده از دستگاه بستگی داشته و ممکن است با مقادیر عددی جدول فوق متفاوت باشد.

ماشین لباسشویی خانگی مجهز به سیستم مدیریت برق است.

مدت روشن ماندن دستگاه بدون آنکه از آن استفاده شود: ۱۰ دقیقه

توان مصرفی در حالت خاموش: ۰/۵ وات

توان مصرفی در حالتی که دستگاه روشن است اما استفاده ای از آن نمی‌شود: ۱/۰ وات

برند: ایکس ویژن

مدل: TF94-AWBL/ASBL

ظرفیت: ۹ کیلوگرم

برچسب انرژی: A+++

مصرف انرژی ۱۸۲ kWh در سال، بر اساس ۲۲۰ برنامه شستشوی استاندارد برای لباس‌های کتان در دمای ۶۰ و ۴۰ درجه سانتیگراد با ظرفیت کامل و نیمه ظرفیت لباسشویی و مصرف انرژی در حالت‌هایی که توان مصرفی کمی دارد. میزان مصرف واقعی انرژی به نحوه استفاده از دستگاه بستگی دارد.

مصرف آب ۹۷۴۰ لیتر در سال، بر اساس ۲۲۰ برنامه شستشوی استاندارد برای لباس‌های کتان در دمای ۶۰ و ۴۰ درجه سانتیگراد با ظرفیت کامل و نیمه ظرفیت لباسشویی. میزان مصرف واقعی آب به نحوه استفاده از دستگاه بستگی دارد.

رده قابلیت آگیری: کلاس B براساس رتبه بندی G (کمترین قابلیت آگیری) تا A (بیشترین قابلیت آگیری).

حداکثر سرعت چرخش: ۱۴۰۰ rpm

رطوبت باقیمانده: ۵۳٪

میزان مصرف:

مدت زمان شستشو	مصرف سالیانه آب (لیتر)	مصرف سالیانه انرژی	ظرفیت	برنامه استاندارد
۲۹۰ دقیقه	۵۷/۵	۱/۰۹ kWh	۹ kg	کتان ۶۰°C
۲۶۵ دقیقه	۴۵	۰/۸۷ kWh	۴/۵ kg	کتان ۶۰°C
۲۵۵ دقیقه	۴۵	۰/۸۵ kWh	۴/۵ kg	کتان ۴۰°C

توجه: مقادیر واقعی به نحوه استفاده از دستگاه بستگی داشته و ممکن است با مقادیر عددی جدول فوق متفاوت باشد.

ماشین لباسشویی خانگی مجهز به سیستم مدیریت برق است.

مدت روشن ماندن دستگاه بدون آنکه از آن استفاده شود: ۱۰ دقیقه

توان مصرفی در حالت خاموش: ۰/۵ وات

توان مصرفی در حالتی که دستگاه روشن است اما استفاده ای از آن نمی شود: ۱/۰ وات

Parameter/Capacity	Inverter Motor Series
	8kg
Model	TF84-AWBL/ASBL
Voltage	220-240V~/50Hz
Rated Power	2000W
Water Pressure	0.05-0.8MPa
Outer Dimension (W*D*H)cm	60*52*85

Parameter/Capacity	Inverter Motor Series
	9kg
Model	TF94-AWBL/ASBL
Voltage	220-240V~/50Hz
Rated Power	2000W
Water Pressure	0.05-0.8MPa
Outer Dimension (W*D*H)cm	60*56*85

⚠ NOTE:

1. All the pictures in the manual are used for schematic only. It may be different from the machine you buy.
2. The actual function and the data in kind prevail.

Brand: X.VISION
Model: TF94-AWBL/ASBL
Rated capacity: 9.0kg
Energy efficiency class: A+++

Energy consumption 182 kWh per year, based on 220 standard washing cycles for cotton programmes at 60°C and 40°C at full and partial load, and the consumption of the low-power modes. Actual energy consumption will depend on how the appliance is used.

Water consumption 9740 litres per year, based on 220 standard washing cycles for cotton programmes at 60°C and 40°C at full and partial load, Actual water consumption will depend on how the appliance is used.

Spin-drying efficiency class B on a scale from G (least efficient) to A (most efficient).

Maximum spin speed: 1400rpm
The moisture content: 53%
Consumption values:

Standard Programme	Load	Energy consumption	Water consumption	Programme time
Cotton 60°C	9.0kg	1.09kWh	57.5L	290min
Cotton 60°C	4.5kg	0.87kWh	45.0L	265min
Cotton 40°C	4.5kg	0.85kWh	45.0L	255min

Note:

The actual parameters will depend on how the appliance is used, and maybe different with the parameters in above mentioned table.

The household washing machine is equipped with a power manager system.

The duration of the left-on mode is: 10min
Power consumption of off-mode: 0.5W

Brand: X.VISION
Model: TF84-AWBL/ASBL
Rated capacity: 8.0kg
Energy efficiency class: A+++

Energy consumption 194 kWh per year, based on 220 standard washing cycles for cotton programmes at 60°C and 40°C at full and partial load, and the consumption of the low-power modes. Actual energy consumption will depend on how the appliance is used.

Water consumption 9841 litres per year, based on 220 standard washing cycles for cotton programmes at 60°C and 40°C at full and partial load, Actual water consumption will depend on how the appliance is used.

Spin-drying efficiency class B on a scale from G (least efficient) to A (most efficient).

Maximum spin speed: 1400rpm
The moisture content: 53%
Consumption values:

Standard Programme	Load	Energy consumption	Water consumption	Programme time
Cotton 60°C	8.0kg	0.98kWh	54.0L	285min
Cotton 60°C	4.0kg	0.78kWh	45.0L	265min
Cotton 40°C	4.0kg	0.77kWh	45.0L	255min

Note:

The actual parameters will depend on how the appliance is used, and maybe different with the parameters in above mentioned table.

The household washing machine is equipped with a power manager system.

The duration of the left-on mode is: 10min
Power consumption of off-mode: 0.5W
Power consumption of left-on mode: 1.0W

■ Protecting the environment

- The washer is manufactured by recyclable materials. If you decide to dispose of this washer, please observe the local waste disposal regulations. Cut off the power cord so that the washer cannot be connected to power. Remove the door so that small animals and children cannot get trapped inside the washer.
- Do not exceed the detergent quantities recommended in the detergent manufactures' instruction.
- Use stain removal products and blesches before the wash cycle only when strictly necessary.
- Save water and electricity by only washing full loads(the exact amount depends upon the program used).
- Correct Disposal of this Product



























This marking indicates that this product should not be disposed with other household wastes throughout the EU. To prevent possible harm to the environment or human health from uncontrolled waste disposal, recycle it responsibly to promote the sustainable reuse of material resources. To return your used device, please use the return and collection systems or contact the retailer where the product was purchased. They can take this product for environmental safe recycling.

⚠ NOTE:

1. The energy efficiency rating was tested under “□Cotton” procedure (Adjuted at 40°C and 60°C+Maximum RPM)
2. For the purpose of improving the performance of the whole washing machine, the appearance and specifications shall be changed without additional notice.

■ Fabric Care Lable

	Resistant material		Can be ironed at 100°C max
	Delicate fabric		Do not iron
	Item may be washed at 90°C		Can be dry cleaned using any solvent
	Item may be washed at 60°C		Dry clean with perchloride, lighter fuel, pure alcohol or R113 only
	Item may be washed at 40°C		Dry clean with aviation fuel, pure alcohol or R113 only
	Item may be washed at 30°C		Do not dry clean
	Item may be hand washed		Dry flat
	Dry clean only		Can be hung to dry
	Can be bleached in cold water		Dry on clothes hanger
	Do not bleach		Tumble dry, normal heat
	Can be ironed at 200°C max		Tumble dry, reduced heat
	Can be ironed at 150°C max		Do not tumble dry

■ Electrical Warning

To avoid fire, electrical shock and other accidents, please remember the following reminding:

- Only the voltage indicated in power label can be used. If you are not clear of the voltage at home, please contact the local power bureau.
- When you are using the heating function, the maximum current through the washing machine will reach 10A. Therefore, please make sure the power supply units(current, voltage and cable) can meet the normal load requirements for the machine.
- Protect the power cord properly. Power cord shall be fixed well so that it will not trip the people or other things and be damaged. Special attention shall be paid to the plug location.
- Do not make the wall-mounted socket overloaded or cable extended. Over loading of the wiring may cause fire or electrical shock. Do not pull out power plug with wet hand.
- To ensure your safety, power plug shall be inserted into an earthed socket. Carefully check and ensure that your socket is properly and reliably earthed.

DISPLAY	MEANS	SOLUTIONS
E1	The washer fills over time	Check if the tap is opened. Check if the water pressure is too low. Check if the inlet hose is blocked.
E2	Water drainage over time	Check if the drain pump is blocked. Contact a technician if necessary.
E3	Door lock is breakdown	Close the door well again. Check if the clothes is caught between the door and seal. Contact a technician if necessary.
E4	Water is overflowed	water automatically until the water level is suitable for wash procedure. Contact a technician if necessary.
E5	The electrical motor is breakdown	Please contact a technician.
E6	The heater does not work	Please contact a technician.
E7	There is a temperature sensor fault	Please contact a technician.
E8	Unmatched software/hardware on mainboard and frequency inverting plate	Please contact a technician.
E9	communication failures	Please contact a technician.
E10	Inverter failures	Please contact a technician.
EP	The procedure running is not corresponded to the cycle that the knob points.	Turn the cycle selector to the cycle corresponded to the procedure working on.

Note:

Please refer to the actually purchased model for fault display here. Different models have different fault displays.

TROUBLES

SOLUTIONS

There is some remaining water in the machine



This is normal and is the result of water tests performed at the factory.

The washer does not run



Check if the power plug is inserted well.
Check if the tap is opened.
Check if the button "Power" is pressed.
Check if the button "Start/Pause" is pressed.
Check if the delay feature is activated.

Water leakage



Check and fasten inlet hose.
Clean up drain hose and ask a specialized person to repair it when necessary.

Abnormal noise and great vibration



Check if the transit bolts has been removed.
Check if the adjustable legs are adjusted level.
Check if the washer is installed on the solid and level floor.
Check if there are any barrettes or metal articles inside.

Washing efficiency is not satisfied



Select a proper procedure.
Add the proper detergent quantity according to the instructions in detergent package.

The machine take no answer after press buttons



Check if the "Child-lock" feature has been activate.
Press button "Start/Pause" first then press other buttons.

Actually running time of procedures is not corresponded to the display time



Check if clothes in the drum is dispersive enough.
Check if the water is drain out or inflow well.

The washer fills while draining



Check if the max height of the drain hose is lower than 65cm.
Check if the drain hose is immersed.

- If there is detergent or softener residue in the case:
 - ◆ As fig. a(c) shows, pull the case and press down the limit rod; pull the whole drawer out;
 - ◆ As fig. b(d) shows, open the case (pick it up slowly) and take out syphon plate (lift it up);
 - ◆ Use tap water or brush to wash detergent case and syphon pipe;
 - ◆ Restore case cover and syphon pipe, and push the drawer in.
- A little detergent will flow into water box when drawing the case, this is normal.

Try not repeatedly opening and closing the case of detergent loss;

- Pay attention to the spillover of detergent that may cause inconvenience when adjusting (like tilting and moving, etc.) the machine (draw out the case before adjusting).

■ Recovery from freezing

The washing machine may freeze when it drops below 0°C.

1. Turn off the washing machine, and unplug the power cord.
2. Pour warm water over the water tap to loosen the water hose.
3. Disconnect the water hose, and soak it in warm water.
4. Pour warm water into the drum and leave it for about 10 minutes.
5. Reconnect the water hose to the water tap.

NOTE

1. When the washing machine is reused, make sure the ambient temperature is above 0°C.
2. If your washing machine is located in the room where it can get frozen easily, please drain the remaining water inside drain hose and inlet hose thoroughly.
3. Please contact a technician if your washer is frozen.

■ Clean the drain pump

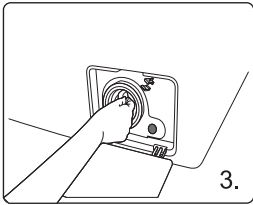

Reinstall the filter.

■ Clean Inlet valve filter

The inlet filter shall be cleaned if there is not any or insufficient water in when the tap is opened.

1. Lower the water pressure:
 - a. Close the tap.
 - b. Select any procedure except “Spin” procedure.
 - c. Press the button “Start / Pause” and keep the procedure running for about 40 seconds.
 - d. Pull out the power plug.
2. Remove the inlet hose from the tap.
3. Use water to wash the filter.
4. Reconnect the inlet hose.

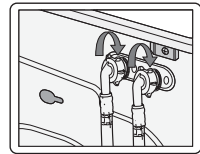
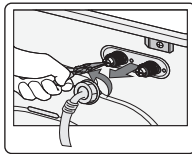
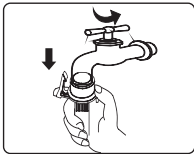

■ Clean detergent drawer

The structure of detergent case varies from different machine models; please follow steps and methods shown in below figure to clean the detergent case:

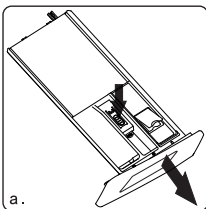

a.

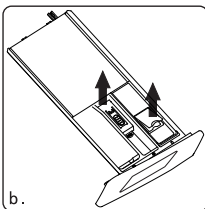

b.

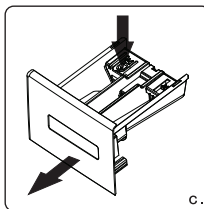

c.

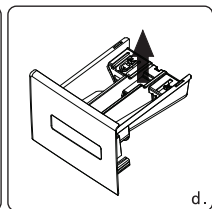

d.

Auto dispenser

Common dispenser

Unbalance Protection

- When the machine is ready to spin, The washer may take a few time to balance clothes due to great unbalance.
- If clothes is still unbalance in the drum after that, the spinning speed can be slow down to avoid great vibration.
- If clothes in drum is too less, the machine may not to spin due to the unbalance protection, then you should add more clothes in the machine to make it to spin.

Note: Due to the product model upgrade, the function configuration may be different from this description, please take the actual model function as the standard!

Maintenance

Proper maintenance on the washing machine can extend its work life.



Before your maintenance starts, please do pull out the power plug or disconnect power and close the tap.

■ Clean internal drum

The rusts left inside the drum by the metal articles shall be removed immediately with chlorine-free detergents. Never use steel wool.

■ Clean surface

- 1.If there is any water overflow, use the dry cloth to wipe it off immediately. No sharp items are allowed to strike the washer.
- 2.The surface can be cleaned with diluted non-abrasive neutral detergents when necessary.

■ Clean the drain pump

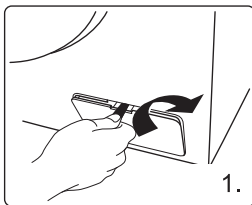

Unscrew the filter and pay attention to the remaining water, taking out any foreign material from the drain pump filter;



Open the filter cover with tools such as coins according to the direction of the graphic;

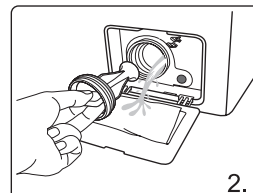

■ Introduction of Other Functions

Unlock of emergency door (not applicable in some models)

- If you want to take out the clothes when there is a long-time power cut, make sure the water level in the drum is below the safe level, the temperature is under 40°C, and the inner drum is does not rotate, then detach the drain hose and lower it, replace the hose after water runs out;
- Open the drain pump cover at the bottom right of the front side, pull down the rod lightly, when hearing a light sound then open the door and take out or put in the clothes;
- Replace drain pump cover;
- This method can only be used in emergency.

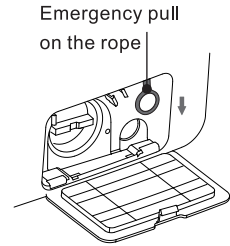

Auto Dispensing (not applicable in some models)

- This machine can dispense the laundry detergent automatically. When you want to use the powder detergent by yourself, please turn off the combination button to stop this function;
- When you start the machine, if the indicator light shows full, it means the detergent is abundant; when the washing finishes, if there is only one bar of the light left, and it shows “□□□□” for the service time, it means the detergent is running out, then you need to add the detergent.
- Before the washing, you can put the detergent in the detergent case, then the machine will dispense the detergent according to the weight of the clothes in the process of washing automatically.
- Please find the process table for further information of the default state for this function.

Resume Function

- This machine has the resume function in case of power-down. If there is a power failure or plug loose in the process of machine, the machine can remember the working status and resume work when the power is restored.

Memory Function (not applicable in some models)



- This machine can remember the latest working process automatically. When you turn on the machine again, the machine remembers the washing process and the settings you made last time (it means the whole working process of the latest washing will be selected by default when the machine starts)

Cloth Weigh Awareness

- In the beginning of the washing, the machine will estimate the weight of the clothes and dispense the detergent automatically (on condition that there is enough detergent in the case), then decide the amount of the water accordingly to achieve the goal of saving water.

■ Table of Washing Procedures

- Washing efficiency and performance is determined by used detergent quality. Use only machine wash approved detergent.
- If need use specific detergent, e.g. for synthetic and woolen fabric. Mind always detergent manufacturer recommendations.
- Do not use dry cleaning agents such as trichloroethylene and similar products. Choose the best detergent.

Program	Max Load (kg)		Kind of detergent		
	8	9	Universal	Special	Softener
Mix	4	4.5	L/P	-	○
Super Quick	2	2	L/P	-	○
Wool	2	2	-	L/P	-
Shirt	3	3.5	L/P	L	○
Sportswear	3	3.5	L/P	-	○
Intensive 	8	9	L/P	-	○
Bedding 	6	7	L/P	L/P	○
Allergy Care 	4	4.5	L/P	L/P	○
 Cotton	8	9	L/P	-	○
+ Prewash	6	7	L/P	-	○
ECO 40	8	9	L/P	-	○
20°C	4	4.5	L/P	-	○
Delicate	4	4.5	L/P	L/P	-
Drum Clean	0	0	-	-	-
Spin	8	9	-	-	-
Rinse + Spin	8	9	-	-	○

L=gel-/liquid detergent P=Powder detergent O=optional -=no

If using liquid detergent, it is not recommended to activate the time delay.

We recommend by using: Laundry powder 20°C to 95°C; Wool detergent 20°C to 40°C;

*Choose 95°C wash temperature only for special hygienic requirements.

Delicate: For sheer fabrics, bras, lingerie (silk), and other handwash-only fabrics. For best performance, use liquid detergent.

Drum Clean: Cleans the drum by removing dirt and bacteria from it. Make sure the drum is empty. Do not use any cleaning agents for cleaning the drum.

Spin: Featuring an additional spin process to effectively remove moisture from laundry.

Rinse + Spin: Featuring an additional rinse process after applying fabric softener to the laundry.

■ Circuit Diagram

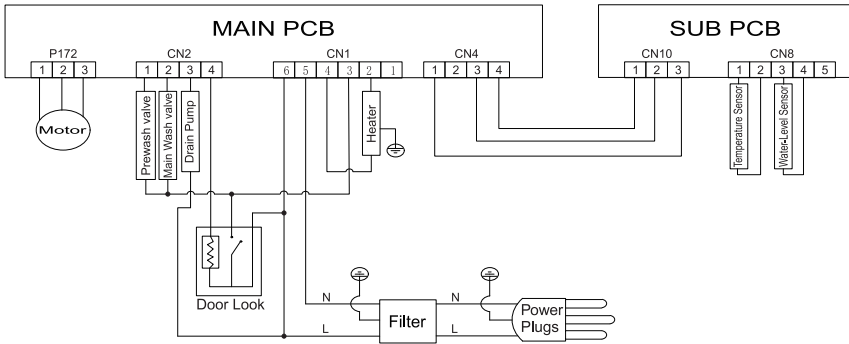

■ Programe

Mix: For mixed load consisting of cotton and synthetic.

Super Quick: For lightly soiled garments in less than 2.0 kg that you want to wash quickly.

Wool: The wool course features gentle cradling and soaking to protect the wool fibres from shrinkage/distortion.
A neutral detergent is recommended.

Shirt: You can select this procedure to wash shirts made of cotton, linen, synthetic fibers or blended fabrics.

Sportswear: This procedure is applicable to the cleaning of sportswear.

Intensive: For heavily soiled items. The operation time is longer than other cycles.

Bedding: This procedure is suitable for washing heavier clothes. Jeans, bedding, etc.

Allergy Care: Featuring a high-temperature wash and extra rinses to help remove the remaining detergent effectively.

□ **Cotton:** For cottons, bed linens, table linens, underwear, towels, or shirts. The washing time and the rinse count are automatically adjusted according to the load.

+ **Prewash:** Add a preliminary washing process before starting the Cotton cycle.

ECO 40-60: For cleaning normally soiled cotton items which are declared to be washable at 40 °C or 60 °C, together in the same cycle. This cycle is used to assess the compliance with the EU Ecodesign legislation.
This cycle is set as a default.

20°C: New European standard special procedures, used for washing some gentle clothes, the temperature can only choose 20°C, protective clothing.

Delay

You can set the washing machine to finish your wash automatically at a later time, choosing a delay of between 3 to 24 hours (in 1 hour increments). The hour displayed indicated the time the wash will finish.

1. Select a cycle. Then change the cycle settings if necessary.
2. Press **Delay** repeatedly until a desired end time is set.
3. Press  **Start/Pause**.

The corresponding indicator turns on with the clock running.

4. To cancel the **Delay**, restart the washing machine by pressing  **On/Off**.

Real-life case

You want to finish a two-hour course 3 hours later from now. For this, you add the **Delay** option to the current cycle with the 3-hour setting, and press  **Start/Pause** at 2:00 p.m. Then, what happens? The washing machine starts operating at 3:00 p.m., and ends at 5:00 p.m.

Steam Wash Icon

If this icon is always bright, it means the Steam Wash function is enabled. Due to the different configuration of models, some models do not have this configuration, please refer to the actual model.

Child Lock

To prevent accidents by children, Child Lock locks all buttons.

- To activate or deactivate the Child Lock function, press and hold **Temp.** and **Speed** simultaneously for 3 seconds.

When Child Lock is activated, the indicator  lights up.

Alarm Off

You can turn on or off the sound of the cycle selector and all buttons.

- To turn on or off the sound, press and hold **Speed** and **Delay** simultaneously for 3 seconds. When the sound is off, the  indicator lights up.

Door Lock

When the door is not closed or locked normally, the icon is not bright; Lock the door correctly, the icon is always bright.





Reload

Long press the  **Start/Pause** button for 3 seconds. After the lock is unlocked, the function of adding clothes in the middle can be started.

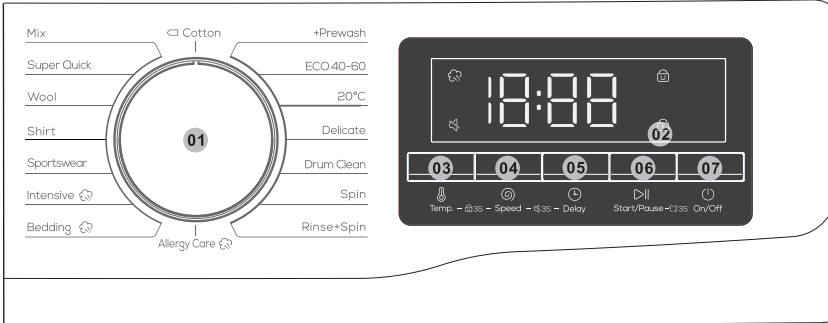
■ Control panel

* The following illustration is a simple example of the model control panel. The illustration is for reference only. Please refer to the actual effect.



01 Cycle Selector	Turn the dial to select a cycle.
02 Display	The display shows current cycle information and estimated time remaining, or an information code when a problem occurs.
03 Temp. 	Press to change the water temperature for the current cycle. Available temperature range depends on the cycle. The selected temperature will be displayed on the display.
04 Speed 	Press to change the spinning speed for the current cycle. Available spin speed depends on the cycle. The selected spin speed will be displayed on the display.
05 Delay 	Press Delay repeatedly to cycle through the available Delay options (from 3 to 24 hours in one hour increments).
06 Start/Pause 	Press to Start/Pause operation. Press the button once to start a cycle. To pause operation, press the button again. You may change the cycle settings and options. To resume paused operation, press the button again.
07 On/Off 	Press to turn On/Off the washing machine. If you turn on the washing machine and do not use it for 10 minutes, it will turn off automatically.

NOTE

1. It is normal that a few liquid detergent flow into down-water box when pulling liquid detergent box. Please avoid pull the box frequently to decrease the cost of liquid detergent.
2. The quantity of softener please refer to manual. Over-loading softener would destroy artificial fiber.
3. Liquid level do not over the MAX of Distributor box.
4. Please dilute the thick softener or bleach first and then release in distributor box.

Washing steps

① Connect inlet hose and turn on the tap



② Insert power plug



③ Place drain hose



④ Open the door, put in clothes and shut it down; put detergent in detergent case and close the case;

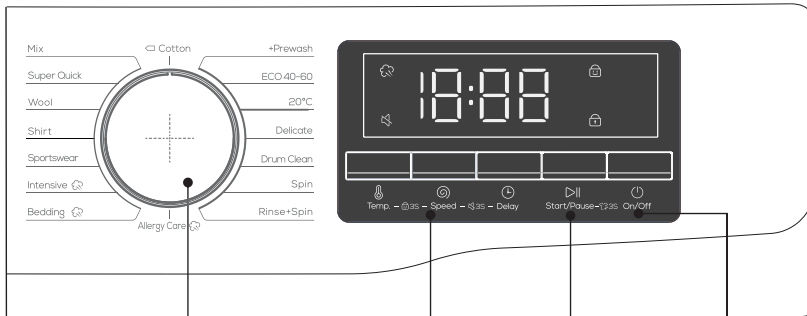

⑥ Select program as needed

⑦ Customize settings like delay time, temperature, spin rate other Settings, etc.

⑧ Press down Start button.

⑤ Press down power key

- Press Power **On/Off** to turn on the washing machine.
 - Turn the Cycle Selector to select a cycle.
 - Change the cycle settings (Temperature and Speed, etc.) as necessary.
 - Set Time Delay if you want to finish the wash cycle at the desired time.
 - Press **Start/Pause**.
- To change the cycle during operation
- Press **Start/Pause** to stop operation.
 - Select a different cycle.
 - Press **Start/Pause** again to start the new cycle.

■ Sort clothes

Please read this recommendation carefully to avoid the troubles of washing machine and damages of clothes.

1. Do not put clothes over load the rated capacity.
2. Sort the laundry by colour and by care label. Most garments have a textile care label in the collar or side seam.
3. Make sure all the pockets are empty, Foreign objects (e.g. nails, coins, paper clips, etc.) can cause damage to garments and components in the machine.
4. Close any zips, fasten hooks etc. before washing.
5. For clothes to be washed, they should be sorted according to color. Dark clothes should not be washed with light clothes especially.
6. Badly soiled areas, stains etc. should be pre-treated with liquid detergent, stain removers etc.
7. Turn over the clothes which pill easily and is with woolen surface before putting them into the machine.

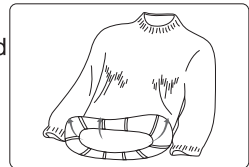

⚠ NOTE: Make sure that no clothes is caught between the door and the seal.

■ Put detergent

- Pull out the detergent drawer.
- Add detergent for prewash into compartment I. Used only for prewash programs. (option1:detergent that is solid; option2:detergent that is liquid.)
- Add detergent for main wash into compartment II. (option1:detergent that is solid; option2:detergent that is liquid.)
- Add fabric softener into compartment .
- Please choose suitable type of detergent for the various washing temperature to get the best washing effect with less water and energy consumption.
- The amount of detergent/softener used should be added only once at a time. Please refer to the manufacturer's instructions for the dosage of detergent/softener.
- Excessive detergent will produce a lot of foam, easy to overflow, and will affect its dissolution, resulting in rinsing difficulties.

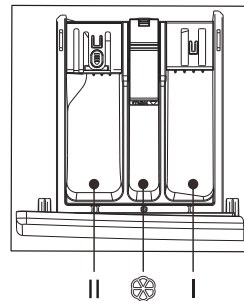

■ Connet the power

- As the maximum current through the unit is 10A when you are using its heating function, please make sure the power supply system (current, power voltage and wire) at your home can meet the normal loading requirements of the electrical appliances.
- Please connect the power to a socket which is correctly installed and properly earthed.
- Make sure the power voltage at your plate is same to that in the machine's rated voltage.
- Power plug must match the socket.
- Do not use multi-purpose plug or socket as extension cord.
- Do not connect and pull out plug with wet hands.
- When pulling out the plug, hold the plug tightly and then pull it out. Do not pull power cord forcibly.
- If power cord is damaged or has any sign of being broken, special power cord must be selected or purchased from its manufacturer or service center for replacement.

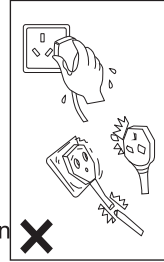

⚠ WARNING

- 1.This machine must be earthed properly. If there is any short circuit, earthing can reduce the danger of electrical shock.
- 2.Washing machine shall be operated in a circuit separate from other electrical appliances. Otherwise, power protector may be tripped or fuse may be burned out.



Operate Washing Machine

⚠ NOTE

Ensure your machine is installed properly before use.

Before washing clothes for the first time, you must run a complete cycle without clothes.

To do this:

- 1.Connect power source and water.
 - 2.Put a little detergent(about 10g) into the drawer and close it.
 - 3.Press the  **On/Off** button.
 - 4.Turn the knob to be " Cotton" program.
 - 5.Press the  **Start/Pause** button.
- This will remove any water from the manufacturer's test run remaining in the machine.

■ Connet the inlet hose

1. Connect the inlet hose to tap and fasten it anticlockwise.

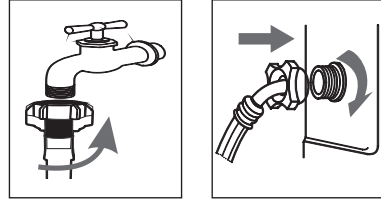

2. Connect the other end of the inlet hose to the inlet valve at the backside of the washing machine and fasten the hose tightly clockwise. when there is a inlet at the back of the machine, it must be connected to a cold water supply. If there are two inlet valve, one is connected to a cold water supply and the other is connected to a hot water supply. Follow the indication of the picture below to complete the connection.

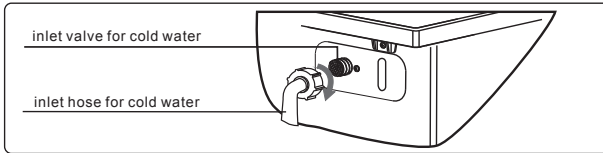

⚠ NOTE

- If there is any leakage with hose after the connection, then repeat the steps to connect inlet hose.
- Do not bend the hose.
- Check for inlet hose connection carefully before using the washer each time.

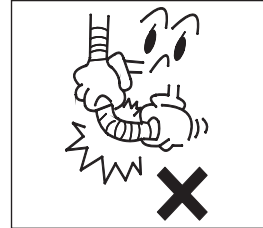

■ Connet the drain hose

- The drain hose shall be placed at a height of 65-100cm above the floor, otherwise, it can cause poor drainage.
- You can use the supplied drain hose support bracket to loop the drain hose down into the wall, standpipe or laundry tub.
- Take care to ensure all hose connections are tight.

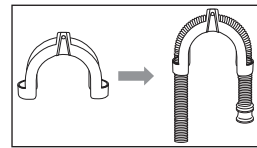

⚠ NOTE

- The end of the drain hose cannot be immersed in water for the washer to work properly.

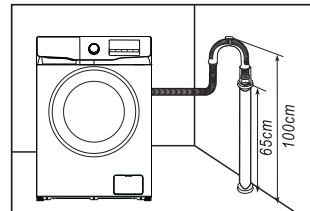

■ Remove transit bolts

Before using this washing machine, transit bolts must be removed from the backside of this machine. Please take the following steps to remove the bolts:

⚠ Keep the transit bolts properly for further use.

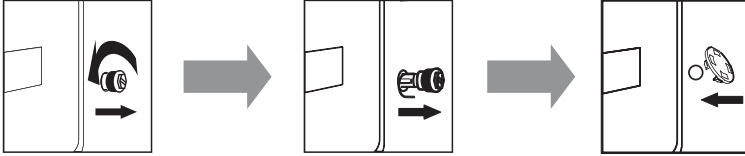

1. Loosen the four transit bolts with a spanner
2. Take each bolt head and pull it through the wide part of the hole. Repeat for each bolt.
3. Fill the holes with the supplied plastic covers.

■ Level the washing machine

Install or place the washing machine under the environmental temperature of not less than 0°C but not outdoors, for it may damage the programming controller.

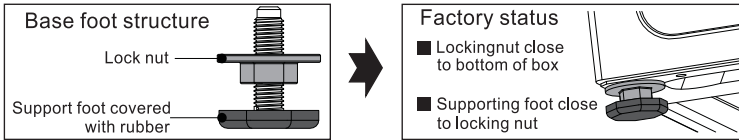

⚠ **Note:** In order to facilitate installation, the factory status of the foot may not be all locked, please be sure to lock all four feet before adjusting the level

1. When placing the machine, check whether the bottom foot is in the factory state. If not, please restore the bottom foot to the factory state: the locking nut is locked tightly on bottom of the box, and the support foot is locked tightly on the locking nut:

2. After the machine is placed, press the opposite corner of the top cover plate of the washing machine with both hands in turn and shake it vertically downward to check whether the supporting foot is close to the ground and whether the machine is shaken

3. To ensure that the machine is placed in the right state, loosen the locking nut according to the direction shown in the diagram with the attached spanner to the appropriate height until the supporting foot is close to the ground and the machine is free from shaking

4. Finally, use the spanner to turn the lock nut back to the bottom of the box to lock it (you can also slightly fix the support foot by hand to avoid the support foot moving again)



⚠ **CAUTION**

1. The machine must be perfectly leveled and stabilized when the four supporting feet are close to the ground. Lower the feet as much as possible on the basis that the machine is leveled.

2. Improper leveling adjustment may cause loud noise, machine vibrating, machine displacement and other abnormal phenomena.

3. Air-vent is designed on the bottom of the machine (prevent blockage). Install the washing machine on solid, smooth and skid-proof ground. Do not place the washing machine on soft blanket or wooden floor, or various desktops and stands, in case of unnecessary injury.

NOTE

We recommend that your new washer should be installed by a qualified appliance technician. If you feel that you have the skills to install the washer, please read the installation instructions carefully before installing.





Tools needed

You may need to have the following tools to help you in the installation of your washer:

- Scissors
- Gloves
- Pliers
- Spanner
- Standard Screwdriver

Unpacking the washing machine

Unpacking your washing machine and check if there is any damage during the transportation. Also make sure that all the items (as shown below) in the attached bag are received. If there is any damage to the washing machine during the transportation, or any item is missing or damaged, please contact the local dealer immediately.

<p>Inlet Hose (Connect to cold water supply)</p>	<p>Hole Cover (4EA) (Used to plug transit bolt holes)</p>	<p>Drain Hose Support Bracket (Used to loop the end of drain hose)</p>	<p>Spanner (1.Used to adjust the bottom of the machine. 2.Remove the transport bolt on the back of the machine)</p>
			

Select the location

Before installing the washer, the location characterized as follows shall be selected:

- Rigid, dry, and level surface (if not level, please make it level with reference to the following figure "Adjustable Leg").
- Avoid direct sun light.
- Sufficient ventilation.
- The ambient temperature shall be between 0-40°C.
- The ambient humidity shall be below 95% (When the temperature is 25°C).
- Keep far away from the heat resources such as coal or gas. Make sure that the washer will not stand on power cord. Do not install the washer on the carpet floor.

SAVE THESE INSTRUCTIONS

THE MACHINE IS HOUSEHOLD USE ONLY

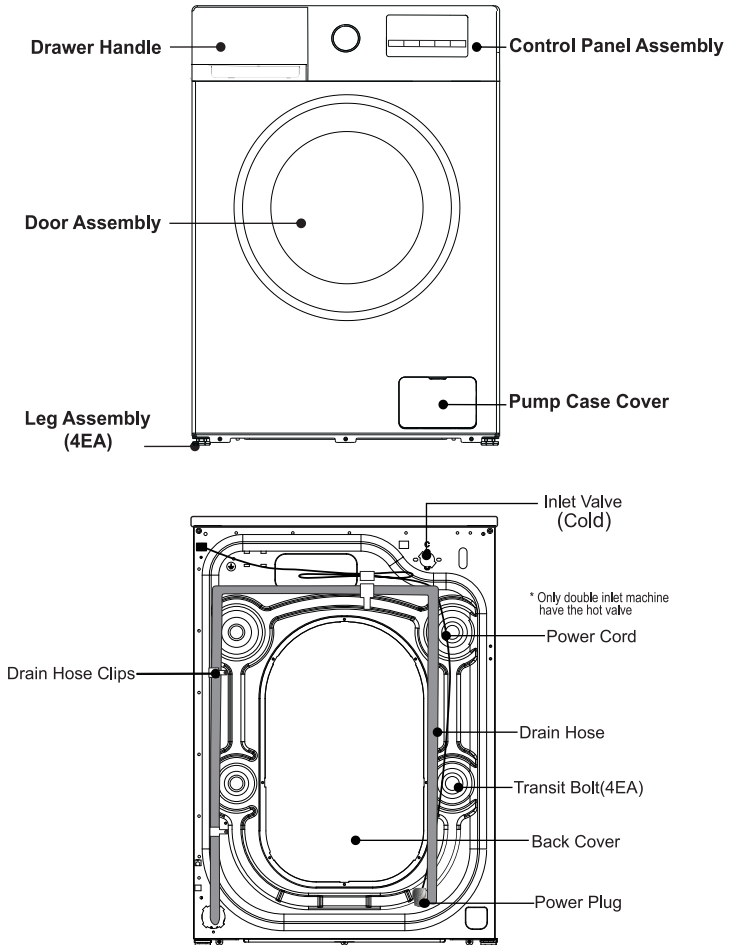

Important Hints

- This washing machine is for indoor using only.
- Make sure that all pockets are empty. Sharp and rigid items such as coin, brooch, nail, screw or stone etc. May cause serious damages to the washer.
- Please remember to disconnect water and power supply immediately after the clothes are washed.
- The washing machine shall not be installed in bath room or very wet rooms as well as in the rooms with explosive or caustic gases.
- Before washing the clothes at first time, the washing machine shall be operated in one round of the whole procedures without the clothes inside.
- Do not repair or replace any part of the washer unless you have been specifically recommended in the user-repair instructions and you have the knowledge and skills to make it.
- It is forbidden to wash carpets and bras inset with steel wire.
- Never refill water by hand during washing.
- After the program is completed, please wait for two minutes to open the door.
- When handing the machine, the accumulated water shall be drained out of the machine firstly. Handle the machine carefully. Never hold each protruded part on the machine while lifting. Machine door can not be used as the handle during the conveyance.

- Replace immediately worn power cord, loose plugs/power sockets.
 - Unplug your washer before cleaning or making any repair.
- Please check whether the water inside the drum has been drained before opening the door. Please do not open the door if there is any water visible.
- Glass door may be very hot during the operation. Keep kids and pets far away from the washer during the operation.
 - Make sure that the water and electrical device must be connected by a qualified technician in accordance with the manufacturer's instruction and local safety regulations.
 - Before operating this machine, all packages and transit bolts must be removed. Otherwise, the washing machine may be seriously damaged while washing the clothes.
 - Flammable and explosive or toxic solvents are forbidden. Gasoline and alcohol etc. shall not be used as detergents. Please only select the detergents suitable for machine washing.
 - Be careful of scald while the washer draining hot washing water.
 - Never unplug your washer by pulling on the supply cord. Always grasp the plug firmly and pull straight out from the outlet.
 - If your old appliance is not being used anymore, we recommend that you remove the door and cut off the supply cord.
 - Packing materials may be dangerous to the kids. Please keep all packing materials (plastic bags, foams etc) far away from the kids.
 - Do not climb up and sit on top cover of the machine.
 - Pets and kids may climb into the machine. Check the machine before every operation.
 - Do not lean against the door of the washer.

WARNING

To reduce the risk of fire, electric shock, or injury to persons when using your appliance, follow basic precautions, including the following

- If the power cord is damaged, it must be replaced by the manufacturer, service agent or similarly qualified persons in order to avoid the hazard.
- The new hose-sets supplied with the washer are to be used and that old hose-sets should not be reused.
- This appliance is not intended for use by persons (including children) with reduced physical, sensory or mental capabilities, or lack of experience and knowledge, unless they have been given supervision or instruction concerning use of the appliance by a person responsible for their safety. Children should be supervised to ensure that they do not play with the appliance. (This warning is not for EUROPEAN market)
- This appliance can be used by children aged from 8 years and above and persons with reduced physical, sensory or mental capabilities or lack of experience and knowledge if they have been given supervision or instruction concerning use of the appliance in a safe way and understand the hazards involved. Children shall not play with the appliance. Cleaning and user maintenance shall not be made by children without supervision. (This warning is for EUROPEAN market)
- Carpet does not obstruct the opening for washing machine with ventilation openings in the base.
- Children of less than 3 years should be kept away unless continuously supervised.
- This appliance is intended to be used in household and similar applications such as:
 - staff kitchen areas in shops, offices and other working environments;
 - farm houses
 - by clients in hotels, motels and other residential type environments;
 - bed and breakfast type environments;
 - areas for communal use in blocks of flats or laundrettes.
- Take care that power voltage and frequency shall be identical to those of washing machine.
- To ensure your safety, power cord plug must be inserted into an earthed socket. Check carefully and make sure that your socket is proper and earthed reliably.
- Do not use any socket with rated current less than that of washing machine.
- Do not operate your washer when parts are missed or broken.
- Never pull out power plug with wet hands.

Safety Precaution.....	1
Important Hints.....	3
Overview of Washing Machine.....	4
Install Washing Machine.....	5
Operate Washing Machine.....	8
Maintenance.....	17
Troubleshooting.....	20
Appendix	22
Products Fiche.....	24
Products Specification.....	26

PRODUCT REGISTRATION

Thank you for purchasing our X.VISION product.

This easy-to-use manual will guide you in getting the best use of your washer. Inside you will find many helpful hints on how to use and maintain your washing machine properly.

You'll find many answers to common problems in the chart of troubleshooting tips.

Remember to record the model and serial numbers. They are on the back of the unit.

_____ *Model number*

_____ *Serial number*

_____ *Date of purchase*



مرکز خدمات پس از فروش
تلفن: ۸۲۲۶۶ - ۰۲۱ داخلی ۱
service@iominds.com

رضایت مشتری
تلفن: ۸۲۲۶۶ - ۰۲۱ داخلی ۲
rezayat@maadiran.com

صندوق پستی
۱۹۹۴۸ - ۳۴۵۷۱
sanaye@maadiran.com

دفتر مرکزی (فروش):
تهران، میدان ونک، خیابان شهید خدایی (بیزن سابق)، خیابان آفتاب، پلاک ۳
تلفن: ۸۲۲۶۶ - ۰۲۱ فاکس: ۳۱ - ۸۸۶۲۳۷۳۰ - ۰۲۱

www.maadiran.com
www.xvision.ir

maadiran.com
xvision.ir



12020502023360